

// NEU: 2-farbige Haustürmotive mit Farbapplikationen



# Aluminium-Haustüren

Genießen Sie Komfort und Sicherheit für Ihr Zuhause



# Alle Hörmann Haustürmotive auf einen Blick

Das vielfältige Sofort-Programm  
mit einer Lieferzeit von ca. 8 Werktagen



40 TP  
Seite 67



45 TP/TC  
Seite 25



62 TP/TC  
Seite 22



65 TP/TC  
Seite 38



75 TP/TC  
Seite 22



110 TP/TC  
Seite 36



136 TP/TC  
Seite 37



177 TP/TC  
Seite 40



185 TP/TC  
Seite 32



188 TP/TC  
Seite 90



402 TP/TC  
Seite 56



413 TP/TC  
Seite 56



449 TP/TC  
Seite 54



551 TP/TC  
Seite 64



555 TP/TC  
Seite 84



556 TP/TC  
Seite 87



557 TP/TC  
Seite 86

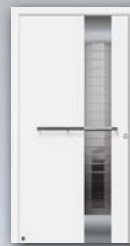

558 TP/TC  
Seite 82



559 TP/TC  
Seite 30



560 TP/TC  
Seite 30



579 TP  
Seite 71  
// NEU



650-4 TP/TC  
Seite 34  
// NEU



659 TP/TC  
Seite 61



667 TP/TC  
Seite 58



675 TP/TC  
Seite 29



680 TP/TC  
Seite 21



686 TP/TC  
Seite 41



689 TP/TC  
Seite 61



860 TP/TC  
Seite 26



861 TP  
Seite 88



866 TP/TC  
Seite 40



221 TP/TC  
Seite 63



222 TP/TC  
Seite 63



223 TP/TC  
Seite 63



224 TP/TC  
Seite 62

Im Sofort-Programm lieferbare Farben/Oberflächen:

- Verkehrsweiß RAL 9016
- Hörmann Farbton CH 703 (nur als TP)
- Decograin Golden Oak (nur als TP)

## Das individuelle Vario-Programm mit einer Lieferzeit von ca. 6 Wochen



140 TP/TC  
Seite 37



166 TP/TC  
Seite 37



173 TP/TC  
Seite 90



100  
Seite 93



101  
Seite 93



565 TP/TPP  
Seite 76



566 TP/TPP  
Seite 79



567 TP/TPP  
Seite 78



552 TP  
Seite 70



553 TP/TC  
Seite 80



554 TP  
Seite 82



568 TP/TPP  
Seite 75



569 TP/TPP  
Seite 74



570 TP/TPP  
Seite 75



571 TP/TPP  
Seite 75



572 TP/TPP  
Seite 75



581 TP/TC  
Seite 68  
// NEU



582 TP/TC  
Seite 71  
// NEU



650 TP/TC  
Seite 32



583 TP/TPP  
Seite 51  
// NEU



585 TP/TPP  
Seite 43  
// NEU



586 TP/TPP  
Seite 49  
// NEU



587 TP/TPP  
Seite 50  
// NEU

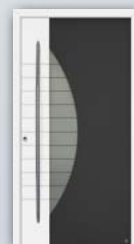

588 TP/TPP  
Seite 52  
// NEU



693 TP/TC  
Seite 88



694 TP/TC  
Seite 29



697 TP/TC  
Seite 58



589 TP/TPP  
Seite 51  
// NEU



590 TP/TPP  
Seite 53  
// NEU



591 TP/TPP  
Seite 45  
// NEU



592 TP/TPP  
Seite 44  
// NEU



593 TP/TPP  
Seite 46  
// NEU



225 TP/TC  
Seite 63

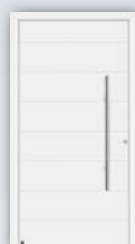

825/845/855 TP  
Seite 89



875/895/898 TP  
Seite 89



594 TP/TPP  
Seite 46  
// NEU



595 TP/TPP  
Seite 44  
// NEU

### Ausführungen:

TC TopComfort (siehe Seite 10)

TP TopPrestige (siehe Seite 11)

TPP TopPrestigePlus (siehe Seite 12)



# Die beste Wahl für Ihr Zuhause

Hörmann Aluminium-Haustüren





## Hörmann Haustüren für Ihr Zuhause

Ihre neue Haustür soll etwas Besonderes sein. Sie soll zum Stil Ihres Hauses passen, repräsentativ sein und damit Ihren guten Geschmack beweisen. Ihre Haustür soll aber auch hohen Sicherheitsansprüchen gerecht werden und mit hohen Wärmedämmwerten Energie sparen helfen.

## Aluminium-Türen sind eine gute Wahl

Sie werden es schnell merken: Aluminium-Türen sind in vielen Punkten Kunststoff- und Holz-Türen überlegen. Zu den vielen Wahlmöglichkeiten in puncto technischer Ausstattung und Design genießen Sie eine Reihe weiterer Vorteile:

- hoher Schallschutz
- hohe Wärmedämmung
- hohe Sicherheit
- hohe Stabilität
- kein Nachstreichen; Aluminium-Türen sehen nach Jahren noch aus wie neu.

## Das Sofort-Programm

Die auf den Seiten 3 und 4 abgebildeten Haustürmotive erhalten Sie als **TopComfort** bzw. **TopPrestige** Haustüren mit den dort abgebildeten Griffen, Verglasungen und Oberflächen im Sofort-Programm mit einer **Lieferzeit von ca. 8–13 Werktagen**. Selbstverständlich erhalten Sie die Seitenteile und Oberlichter auch innerhalb von 13 Werktagen.

Darüber hinaus können Sie diese Haustürmotive auch nach **Ihren individuellen Wünschen im Vario-Programm anpassen**.

## Das Vario-Programm

Alle auf den Seiten 3–4 dargestellten Hörmann Haustürmotive erhalten Sie in der besonders wärmedämmenden und eleganten **Ausführung TopPrestigePlus** im Vario-Programm **mit einer Lieferzeit von ca. 6 Wochen**. Auch die Lieferzeit der Seitenteile und Oberlichter beträgt ca. 6 Wochen.

Zudem können Sie alle Haustürmotive nach Ihren eigenen Vorstellungen gestalten – mit optionalen Griffen und Verglasungen oder in einer von 11 Vorzugsfarben sowie in RAL nach Wahl.

Darüber hinaus bietet Ihnen das Vario-Programm exklusive Haustürmotive mit Design-Griffen oder Farbapplikationen. So verleihen Sie Ihrer Haustür eine ganz persönliche Note.

Motivübersicht	3
Hörmann Markenqualität	6
Ihre Vorteile	9
Ausführungen	10
Sicherheit	14
Modernisierung	18
Türmotive	20
Haustüren und Garagentore aufeinander abgestimmt	88
Design-Programm für Haustüren und Garagentore	90
Sprossentüren und Briefkästen	92
Vordächer	94
Sicherheitspakete	96
Farben	98
Gläser	100
Griffe	102

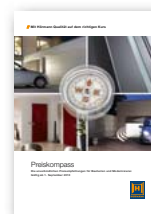

Mit dem praktischen **Tür- und Tor-Konfigurator** auf [www.hoermann.de](http://www.hoermann.de) können Sie in aller Ruhe verschiedene Motive und Ausführungen auswählen, ein Foto der eigenen Hausansicht hochladen, Ihre Wunsch-Haustür einsetzen und den Gesamteindruck auf sich wirken lassen. Dem **Preiskompass** entnehmen Sie unsere unverbindlichen Preisempfehlungen für Ihre Wunsch-Haustür.

Mehr Informationen zu Aluminium-Haustüren und weiteren Hörmann Qualitätsprodukten: [www.hoermann.com](http://www.hoermann.com)

Die abgebildeten Farben und Oberflächen sind aus drucktechnischen Gründen nicht farbverbindlich.

Urheberrechtlich geschützt. Nachdruck, auch auszugsweise, nur mit unserer Genehmigung. Änderungen vorbehalten.

# Ein Name, ein Versprechen

Hörmann Markenqualität können Sie vertrauen



„Einen guten Namen muss man sich erarbeiten.“ (August Hörmann)

Ganz im Sinne des Firmengründers erhalten Sie mit dem Namen Hörmann echte Markenqualität mit umfassendem Produkt-Know-how. Denn das Familienunternehmen blickt auf über 75 Jahre Erfahrung als Bauelemente-Spezialist zurück und versteht sich von Beginn an als Ihr Partner fürs Bauen und Modernisieren. Nicht umsonst zählt Hörmann im Bereich Haustüren zu den erfolgreichsten Anbietern Europas. Das alles gibt Ihnen ein gutes Gefühl beim Kauf einer Hörmann Haustür.





## Made in Germany

Alle Haustür-Komponenten werden bei Hörmann selbst entwickelt und produziert. Ein eigenes Profilsystem und die selbst entworfenen und produzierten Motivplatten sichern Ihnen eine optimal abgestimmte, individuelle Haustür. Dazu arbeiten unsere hochqualifizierten Mitarbeiter intensiv an neuen Produkten, ständigen Weiterentwicklungen und Detail-Verbesserungen. So entstehen Patente und Alleinstellungen am Markt. Und darauf können Sie sich verlassen: Langzeittests unter realen Bedingungen sorgen für ausgereifte Serienprodukte in Hörmann Qualität.

## Geprüfte Markenqualität

### CE-Kennzeichnung nach EN 14351-1

Für alle unsere Haustüren bestätigen wir mit der CE-Kennzeichnung die Übereinstimmung unserer Haustüren mit den EG-Richtlinien nach EN 14351-1 und die Einhaltung der darin festgelegten wesentlichen Anforderungen.

### Qualitätssicherungssystem nach DIN ISO 9001

Die Produktion von Hörmann Haustüren ist nach DIN ISO 9001 zertifiziert. Auch hierdurch dokumentiert sich das Hörmann Motto: „Qualität ohne Kompromisse“.

## Garantiert langlebig

Wir sind überzeugt von unseren Produkten und unserer kompromisslosen Qualitätssicherung. Daher erhalten Sie bei Hörmann 10 Jahre Garantie\* auf die Hörmann Haustüren.

## Ihr Vorteil: Exklusivität

Viele der in diesem Katalog vorgestellten Haustürmotive bekommen Sie so nur bei Hörmann. Sie erkennen sie an der „Nur bei Hörmann“-Kennzeichnung.



\* Die ausführlichen Garantie-Bedingungen finden Sie unter: [www.hoermann.com](http://www.hoermann.com)



## Zuhause soll es schön, warm und sicher sein

Hörmann Haustüren bieten Ihnen all das



Wählen Sie ganz nach Wunsch aus 3 verschiedenen Ausführungen für individuelle Optik und Wärmedämmung: die preisgünstige Basisausführung TopComfort, die elegante flügelüberdeckende Ausführung TopPrestige oder die TopPrestigePlus Ausführung mit dem Plus an Wärmedämmung und Design. Egal für welche Ausführung Sie sich entscheiden: Sie bekommen immer eine Top-Qualität „Made in Germany“.



### Ihr Vorteil: Wärmedämmung

Alle Hörmann Aluminium-Haustüren sind durch das thermisch getrennte Aluminium-Profilssystem hochwärme-gedämmt und entsprechen der aktuellen Energiespar-verordnung. Das bestätigen niedrige U-Werte, die wir Ihnen individuell zu jeder Tür mit der Auftragsbestätigung mitteilen. Für alle Haustürausführungen erhalten Sie optional das Wärmedämmpaket mit zusätzlicher PU-Schaumfüllung im Rahmen und zusätzlicher Dichtung im Türfalz. Die TopPrestigePlus Türen überzeugen mit höchster Wärmedämmung und sind besonders für „Energieeffizientes Bauen“ geeignet. Mehr dazu erfahren Sie **auf Seite 12**.



### Ihr Vorteil: WK 2 Sicherheitsausstattung

Die Hörmann Haustüren sind jetzt noch sicherer: Mit der WK 2 Zusatzausstattung gegen Aufpreis. Diese geprüfte Sicherheit bekommen Sie bei Hörmann für alle Haustüren, Oberlichter und Seitenteile.



### Ihr Vorteil: Vorzugsfarben

Alle Hörmann Haustüren bekommen Sie in **11 preisgleichen Vorzugsfarben**. Näheres dazu lesen Sie **auf Seite 98**.



### Ihr Vorteil: Seitenteile und Oberlichter

Für mehr Licht in Ihrem Hauseingang erhalten Sie alle Haustüren mit Seitenteilen und Oberlichtern. Bei vielen Haustürmotiven können Sie auch Motivglas-Seitenteile wählen, die speziell für das Türmotiv gestaltet wurden.



# TopComfort Haustüren

## Die preisgünstige Basisausführung



TopComfort Haustüren bieten Ihnen Design und Funktionalität gleichermaßen: Die umlaufenden Profile sind an den Ecken auf Gehrung passgenau verbunden und bilden einen harmonischen Rahmen um die Motiv-Füllung, die vom Flügelprofil genau eingefasst wird (1). Ein Blick auf die Innenseite zeigt Ihnen die Türfüllung mit abgerundeten Halteleisten und die Einfassung mit einer dezenten grauen Dichtung (2).

### Gute Wärmedämmung

Das 80 mm dicke, thermisch getrennte Profilsystem und die 30 mm dicke Füllung sorgen für eine gute Wärmedämmung. Je

nach Motiv erhalten Sie die TopComfort Haustüren mit einem U-Wert von bis zu  $1,4 \text{ W/m}^2 \text{ K}$ . So sparen Sie Heizkosten und genießen gemütliche Wohlfühlatmosphäre zu Hause.

### 2-fach-Wärmeschutzverglasung

Auch bei Haustürmotiven mit großen Verglasungsflächen brauchen Sie erhöhte Energieverluste nicht zu befürchten. Denn die serienmäßige Wärmeschutzverglasung bietet Ihnen einen überzeugenden U-Wert von bis zu  $1,1 \text{ W/m}^2 \text{ K}$ .

### Optimal eingestellt

Durch die formschönen dreidimensionalen Bänder lässt sich die TopComfort Haustür variabel einstellen. So ist Ihre Haustür optimal abgedichtet und fällt leicht und sicher ins Schloss.



Dreidimensional verstellbare Bänder bei TopComfort. Optional auch mit verdeckt liegenden Bändern erhältlich.



Außenansicht

Innenansicht





# TopPrestige Haustüren

Die elegante, flügelüberdeckende Ausführung



Außenansicht

Innenansicht

In der TopPrestige Ausführung ist das Füllungsmotiv auf dem Flügelprofil montiert und bietet Ihnen somit eine großzügige und elegante Außenansicht (1). Innen gefällt das schlanke Flügelprofil ohne Halteleisten und ohne sichtbare Dichtung (2).



Außenansicht



Innenansicht

## Hohe Wärmedämmung

Mit den TopPrestige Ausführungen erhalten Sie durch die verklebte Verbundkonstruktion von Flügel und Motivfüllung eine Haustür mit sehr hoher Wärmedämmung. Denn das thermisch getrennte Profilsystem und die PU-ausgeschäumte Füllung sorgen dafür, dass Wärme kaum nach außen gelangen kann. Je nach Motiv erhalten Sie die TopPrestige Haustür mit einem U-Wert von bis zu  $1,3 \text{ W/m}^2 \text{ K}$ .

## 2-fach-Wärmeschutzverglasung

Bei den TopPrestige Haustüren mit großen Verglasungsflächen erhalten Sie eine Ausführung mit Top-Werten in puncto Wärmedämmung. Hier profitieren Sie von der serienmäßigen Wärmeschutzverglasung mit einem U-Wert von bis zu  $1,1 \text{ W/m}^2 \text{ K}$ .

## Auf Komfort eingestellt

Die TopPrestige Haustür lässt sich durch die formschönen dreidimensionalen Bänder variabel einstellen. So können Sie sich stets darauf verlassen, dass Ihre Haustür immer optimal abgedichtet ist und leicht und sicher ins Schloss fällt.

Profilschnitt TopPrestige



Dreidimensional verstellbare Bänder bei TopPrestige. Optional auch mit verdeckt liegenden Bändern erhältlich.

# TopPrestigePlus Haustüren

## Ihr Plus an Wärmedämmung und Design

Die Premium Haustür: Top in  
Wärmedämmung und Design



Mit den TopPrestigePlus Haustüren genießen Sie Komfort, der höchsten Ansprüchen gerecht wird. Denn TopPrestigePlus Ausführungen zeichnen sich außen (1) wie innen (2) durch eine flügelüberdeckende Füllung aus. Die flächenbündige Innentüransicht passt besonders gut zu Ihren Wohnraumtüren.



### Nutzen Sie Wärmedämmung, die Maßstäbe setzt

Die TopPrestigePlus Haustüren weisen ein thermisch getrenntes, 80 mm dickes Profilsystem sowie eine 70 mm starke, gedämmte Motivfüllung auf. Mit Wärmedämmwerten

von bis zu  $1,1 \text{ W/m}^2 \text{ K}$  eignen sie sich besonders für „Energieeffizientes Bauen“.

### Ihr Komfort-Plus: 3-fach-Wärmeschutzverglasung

Genießen Sie die 3-fach-Verglasung mit einem U-Wert von bis zu  $0,7 \text{ W/m}^2 \text{ K}$ . Dieses Minimum an Wärmeverlust bedeutet für Sie echte Energieeinsparung und schont Ihren Geldbeutel.

### Serienmäßig: verdeckt liegende Bänder

Die Bänder in der TopPrestigePlus Ausführung liegen verdeckt, d.h. sie sind weder von innen noch von außen zu sehen: eine optisch elegante Lösung für Ihr Zuhause. Das Einstellen des Türflügels ist einfach und bequem. So können Sie Ihre Haustür jederzeit komfortabel und sicher schließen.



Außenansicht

Innenansicht



Serienmäßig verdeckt liegende Bänder bei TopPrestigePlus Haustüren.

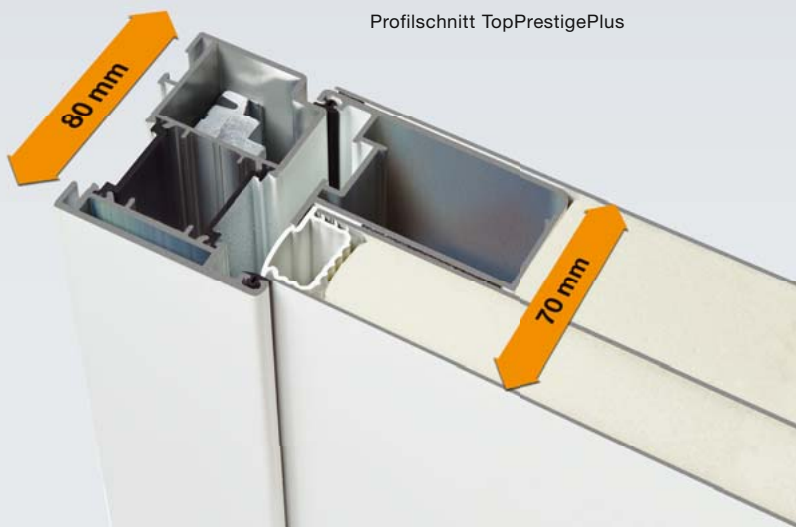

# Rahmenprofile

Wählen Sie neben dem Standard-Rahmenprofil optional aus zwei dekorativen Blendrahmenausführungen

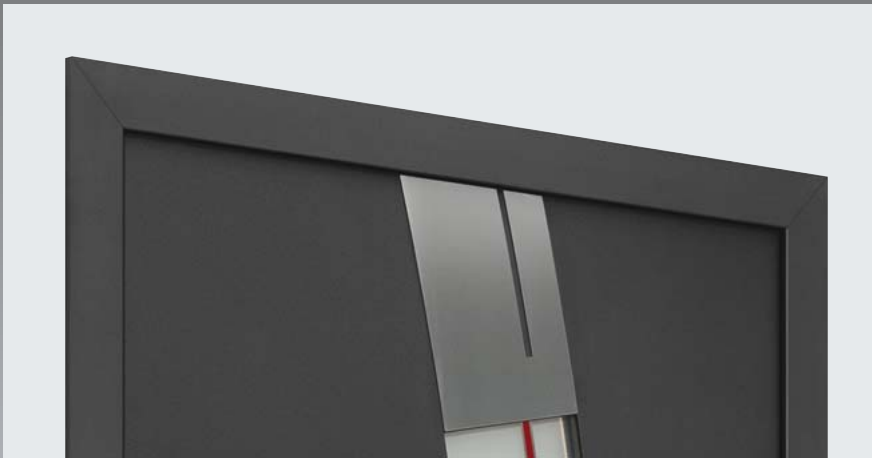

## Rahmenprofil Standard 70

Das serienmäßige Standard Rahmenprofil bildet nahezu eine Ebene mit der Türfüllung. Optional erhalten Sie dies auch in einer Breite von 110 mm z.B. für den Einbau hinter der Öffnung.



## Blendrahmen Rondo 70

Das abgerundete Rahmenprofil setzt Ihre Haustür stilvoll in Szene und verleiht ihr mit abgerundeten Kanten eine besonders harmonische Optik. Bei den Haustüren in Decograin Golden Oak erhalten Sie den Blendrahmen Rondo 70 serienmäßig.

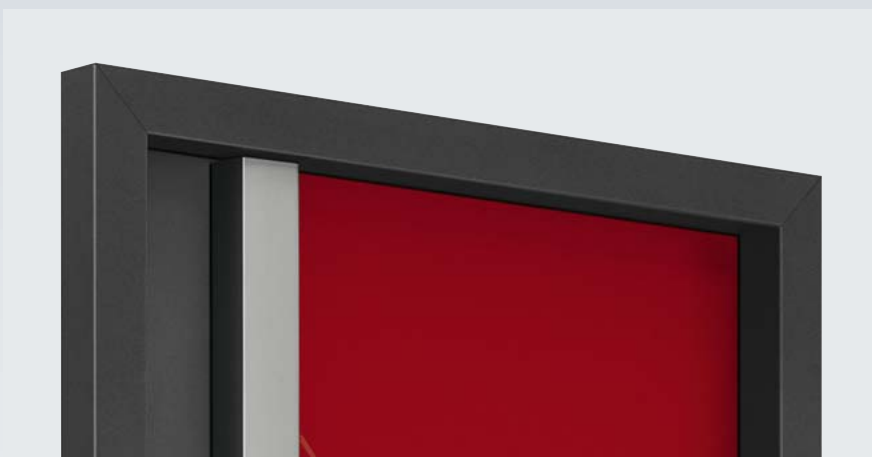

## Blendrahmen Caro 70 // NEU

Diese Ausführung besticht durch ihre markante Optik und wertet Ihre Tür durch die Tiefenwirkung des Rahmens optisch auf. Bei den Türmotiven mit Design-Griffen unterstreicht dieses Profil eine Flächenbündigkeit zwischen Griff und Rahmen.



## Auf diese Sicherheit können Sie zählen

Unsere Haustüren bieten Ihnen serienmäßig 6-fach hohen Schutz



Beim Thema Sicherheit können Sie sich auf die hohe Qualität der Hörmann Haustüren verlassen: Das serienmäßige Spezial-Sicherheitsschwenkriegelschloss H-5 Automatik bietet Ihrem Zuhause qualitätsgeprüften 6-fach Schutz (mehr Infos dazu auf S. 16). Zusätzlich erhalten Sie alle Haustüren, Seitenteile und Oberlichter jetzt optional in der einbruchhemmenden WK 2 Ausstattung, die auch von den kriminalpolizeilichen Beratungsstellen empfohlen wird.

# Einbruchhemmende WK 2 Sicherheitsausstattung

Für Haustüren, Seitenteile und Oberlichter –  
ohne optische Beeinträchtigung



## Damit Sie sich zu Hause sicher fühlen

Zur ohnehin hohen Standard-Sicherheitsausstattung der Hörmann Haustüren können Sie jetzt Ihre Tür optional mit der WK 2 Ausstattung zusätzlich sichern. Nur bei Hörmann erhalten Sie das komplette Haustüren-System, bestehend aus Haustür, Seitenteil und Oberlicht in WK 2 Ausführung.

## Geprüfter Einbruchschutz

Die WK 2 Zertifizierung wird von einer unabhängigen Prüfstelle vergeben. Das ist sorgfältig geprüfter Einbruchschutz, der Ihr Zuhause noch sicherer macht gegen ungebetene Gäste.



## Einbruchhemmende Sicherheits- ausstattung ohne optische Beeinträchtigung

Die optionale WK 2 Ausstattung umfasst eine spezielle Türausführung unter anderem mit aufbohrgeschützten Schließzylindern sowie P4A-Sicherheitsverglasung für alle Elemente, das heißt Haustür, Seitenteile und Oberlichter. Die optionale WK 2 Ausstattung sieht man Ihrer Tür nicht an. Sie genießen die erhöhte Sicherheit, ohne dass es zu Lasten der Optik geht – diesen Vorteil für die Visitenkarte Ihres Hauses bietet Ihnen so nur die Marke Hörmann.



# Besser auf Nummer sicher

## Hörmann Haustüren überzeugen bis ins Detail



### Serienmäßiges 5-fach-Automatik-Schloss mit automatischer Verriegelung

Das H-5 Automatik-Schloss ist ein mechanisch selbst verriegelndes Mehrfachschloss. Das Schloss verriegelt selbstständig, sobald der Haustürflügel in die Falle gedrückt wird. Beim Schließen schwenken 3 Stahlhaken mit 2 zusätzlichen Riegeln in die Edelstahl-Schließbleche und verriegeln die Tür automatisch. Diese Selbstverriegelung kann abgeschaltet werden. Zusätzlich greift ein Edelstahlbolzen auf der Bandseite in den Blendrahmen hinein. Um den Türflügel zu öffnen, betätigt man entweder den Drücker oder öffnet mit dem Schlüssel.

#### Weitere Optionen:

**Kindersicherung / Urlaubsfunktion,** bei der das Schloss mit dem Schlüssel zusätzlich abgesperrt wird. Damit ist der Drücker „im Leerlauf“, das Schloss kann nicht über ihn geöffnet werden.

#### Variabel einstellbar:

##### Hörmann Türöffner (optional)

Die elektrische Öffnerfalle im Schließblech stellt sicher, dass Ihre Gäste nur ins Haus gelangen, wenn Sie den elektrischen Türöffner innen drücken. Alternativ können Sie tagsüber – bei abgeschalteter Selbstverriegelung des H-5 Automatik-Schlusses – den Sperrhebel auch umlegen, dann reicht ein leichter Druck von außen zum Öffnen der Haustür.



#### Schalthebel

zum optionalen Abschalten der automatischen Selbstverriegelung. Damit ist die Öffnung durch den elektrischen Hörmann Türöffner möglich.



#### Massiver

#### Sicherungsbolzen

Ein Edelstahlbolzen greift beim Schließen in den Blendrahmen hinein. Das erschwert das Ausheben und Eindringen an der Bandseite.



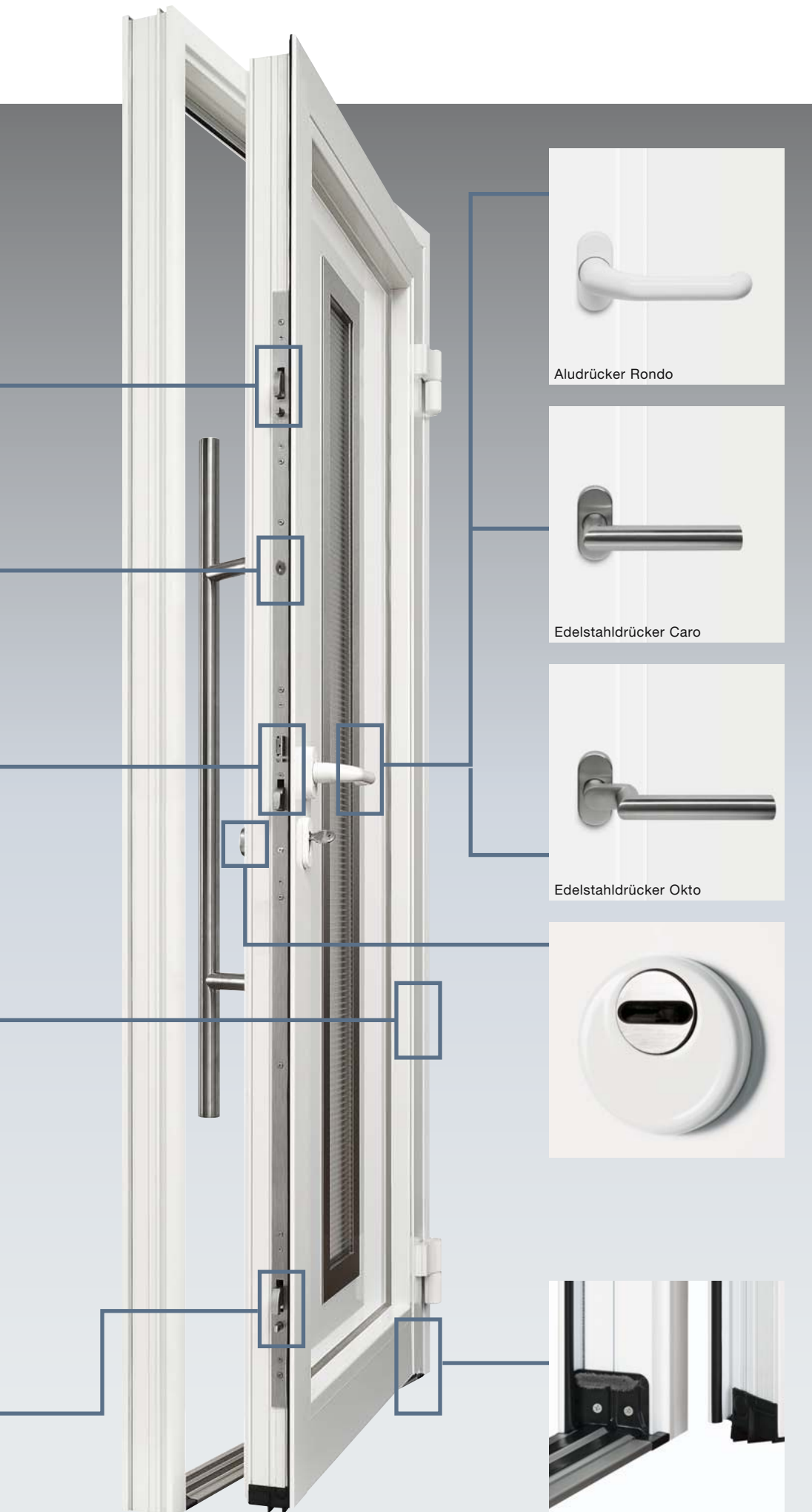

**Formschöner Innendrücker**  
 Standardmäßig sind alle Türen mit dem Innendrücker Rondo in Weiß einbrennlackiert ausgestattet. Optional erhalten Sie diesen auch in Edelstahl oder RAL nach Wahl sowie in den Ausführungen Caro oder Okto, jeweils in Edelstahl.



Aludrucker Rondo



Edelstahldrucker Caro



Edelstahldrucker Okto



**Formschöne Sicherheits-Rosette**  
 Diese schützt den Profilzylinder zusätzlich gegen Aufbohren und Abdrehen. Lieferbar serienmäßig in Verkehrsweiß RAL 9016 sowie für die Oberflächen Decograin Golden Oak und Anthrazit in Edelstahl.



**Thermisch getrennte Bodenschwelle**  
 Äußerst stabil, 80 mm breit und wärmedämmend: die thermisch getrennte Haustürschwelle mit unsichtbarer Verschraubung nach unten. In EV1 silberfarbig.

# Schnell und sauber an einem Tag

Haustür-Modernisierung: fachgerecht und kompetent



Die Modernisierung Ihrer neuen Haustür geht einfacher, als Sie denken. Denn Ihr Hörmann Partner bietet Ihnen rundum kompetenten Service. Angefangen von der Beratung, über Aufmaß bis hin zum Einbau inklusive Entsorgung der alten Tür. Und schneller als Sie denken, präsentiert sich Ihr Zuhause in neuer Optik. Eine Entscheidung, die Ihnen noch lange Freude bereiten wird.



### Ausbau

Eine Haustür-Renovierung ist für den Hörmann Profi eine Aufgabe, die er mit Routine bewältigt, schnell und sauber an einem Tag. Nach dem Aufmaß bei Ihnen zu Hause und der Auswahl Ihrer neuen Tür beginnt kurze Zeit später die Modernisierung. Schritt 1: Ihre alte Tür wird fachgerecht und sauber demontiert und umweltgerecht entsorgt.



### Einbau

Schritt 2: Die neue Hörmann Haustür wird vom autorisierten Hörmann Partner maßgerecht eingebaut. Durch die spezielle Haustürschwelle werden die Übergänge vom Innen- zum Außenbereich sauber überdeckt. Die Befestigung in den Boden erfolgt mit verdeckt liegenden Schrauben.



### Einstellen

Schritt 3: Der Hörmann Monteur stellt die Haustür bei der Montage präzise ein und sorgt so dafür, dass Sie lange Freude an Ihrer neuen Tür haben. Das gewährleistet die optimale Funktion Ihrer Hörmann Haustür von Anfang an.



### Der Rundum-Service Ihres Hörmann Partners

- ✓ Persönliche Beratung und sorgfältiges Aufmaß bei Ihnen zu Hause
- ✓ Fachgerechte Demontage und umweltgerechte Entsorgung Ihrer alten Haustür
- ✓ Maßgerechter Einbau Ihrer neuen Haustür
- ✓ Schnell und sauber an einem Tag



# Entdecken Sie Ihre neue Haustür

Und ein Programm, das Ihnen viel zu bieten hat





**Motiv 680** TopPrestige in Verkehrsweiß RAL 9016.



**Motiv 680** TopPrestige in Hörmann Farbton CH 703, mit Blendrahmen Caro 70 (optional).

### **Motiv 680**

Edelstahlgriff HÖ 700 auf Aluminium-Füllung, WSG-Glas, außen VSG, innen Pave weiß.

#### **Erhältlich im Sofort-Programm:**

- in TopComfort Ausführung in Verkehrsweiß RAL 9016
- in TopPrestige Ausführung in Verkehrsweiß RAL 9016 und Hörmann Farbton CH 703
- mit optionalem Blendrahmen

#### **Erhältlich im Vario-Programm:**

- in TopPrestigePlus Ausführung
- in 11 Vorzugsfarben
- in RAL nach Wahl
- mit optionalen Griffen und Verglasungen



# Modernisierte Optik

Eine neue Haustür wertet Ihr Zuhause auf



**Motiv 62** TopPrestige in Vorzugsfarbe Weißaluminium RAL 9006.



**Motiv 75** TopComfort in Verkehrsweiß RAL 9016.



*„Mit der neuen Haustür sieht's gleich viel gemütlicher aus. Als nächstes kommt der Hausflur dran!“*

Mehr zur Modernisierung auf Seite 18

**Motiv 62** TopPrestige in Verkehrsweiß RAL 9016, ►  
mit Seitenteilen (optional).





#### **Motiv 62**

Edelstahlgriff HÖ 200 auf Aluminium-Füllung, WSG-Glas, außen VSG, innen Pave weiß, Edelstahl-Sockelblech.

#### **Erhältlich im Sofort-Programm:**

- in TopComfort Ausführung in Verkehrsweiß RAL 9016
- in TopPrestige Ausführung in Verkehrsweiß RAL 9016
- mit optionalem Blendrahmen

#### **Erhältlich im Vario-Programm:**

- in TopPrestigePlus Ausführung
- in 11 Vorzugsfarben
- in RAL nach Wahl
- mit optionalen Griffen und Verglasungen

#### **Motiv 75**

Edelstahlgriff 38-2 auf Flügel-Profil, WSG-Glas, außen VSG klar, innen Mastercarré weiß.

#### **Erhältlich im Sofort-Programm:**

- in TopComfort Ausführung in Verkehrsweiß RAL 9016
- in TopPrestige Ausführung in Verkehrsweiß RAL 9016
- mit optionalem Blendrahmen

#### **Erhältlich im Vario-Programm:**

- in TopPrestigePlus Ausführung
- in 11 Vorzugsfarben
- in RAL nach Wahl
- mit optionalen Griffen und Verglasungen

# Der exklusive Hörmann Farbton CH 703

Sehr edel mit Strukturoberfläche in Anthrazit







**Motiv 45** TopPrestige in Verkehrsweiß RAL 9016, mit Seitenteilen 45 MG (optional).



**Motiv 45-5** TopPrestige in Hörmann Farbton CH 703.



**Motiv 45-5 Golden Oak** TopPrestige in Decograin Oberfläche Golden Oak.

#### **Motiv 45**

Edelstahlgriff HÖ 200 auf Aluminium-Füllung mit Edelstahl-Sockelblech, WSG-Glas, außen VSG klar, innen Parsol grau, sandgestrahlt mit klaren Querstreifen.

#### **Seitenteil 45 MG**

Motivglasfüllung mit Edelstahl-Sockelblech: WSG-Glas, außen VSG klar, innen Parsol grau, sandgestrahlt mit klaren Querstreifen.

#### **Erhältlich im Sofort-Programm:**

- in TopComfort Ausführung in Verkehrsweiß RAL 9016
- in TopPrestige Ausführung in Verkehrsweiß RAL 9016
- mit optionalem Blendrahmen

#### **Erhältlich im Vario-Programm:**

- in TopPrestigePlus Ausführung
- in 11 Vorzugsfarben
- in RAL nach Wahl
- mit optionalen Griffen und Verglasungen

#### **Motiv 45-5**

Edelstahlgriff HÖ 200 auf Aluminium-Füllung, WSG-Glas, außen VSG klar, innen Float, sandgestrahlt mit klaren Querstreifen.

#### **Seitenteil 45-5 MG**

Motivglasfüllung: WSG-Glas, außen VSG klar, innen Float, sandgestrahlt mit klaren Querstreifen.

#### **Erhältlich im Sofort-Programm:**

- in TopPrestige Ausführung in Hörmann Farbton CH 703 und Decograin Golden Oak
- mit optionalem Blendrahmen (in Golden Oak serienmäßig)

#### **Erhältlich im Vario-Programm:**

- in TopPrestigePlus Ausführung
- in 11 Vorzugsfarben
- in RAL nach Wahl
- mit optionalen Griffen und Verglasungen



# Eleganz, die einfach einladend wirkt

Mit Hörmann Haustüren beweisen Sie Stil



**Motiv 860** TopPrestige in Verkehrsweiß RAL 9016, mit Seitenteilen (optional).



*„Energiesparen rechnet sich.  
Wir haben ein Energiesparhaus  
gebaut, natürlich mit einer  
TopPrestigePlus Haustür von  
Hörmann.“*

Mehr zur TopPrestigePlus Haustür auf Seite 12

**Motiv 860** TopPrestige in Hörmann Farbton CH 703, mit Seitenteil (optional). ▶

**Motiv 860**

Edelstahlgriff HÖ 700  
auf geschlossener  
Aluminium-Füllung mit  
Edelstahl-Sockelblech.

**Erhältlich im  
Sofort-Programm:**

- in TopComfort Ausführung  
in Verkehrsweiß RAL 9016
- in TopPrestige Ausführung  
in Verkehrsweiß RAL 9016  
und Hörmann Farbton  
CH 703
- mit optionalem Blendrahmen

**Erhältlich im  
Vario-Programm:**

- in TopPrestigePlus  
Ausführung
- in 11 Vorzugsfarben
- in RAL nach Wahl
- mit optionalen Griffen  
und Verglasungen



# Natürlich schöne Holzoptik

Mit allen Vorteilen des Werkstoffs Aluminium

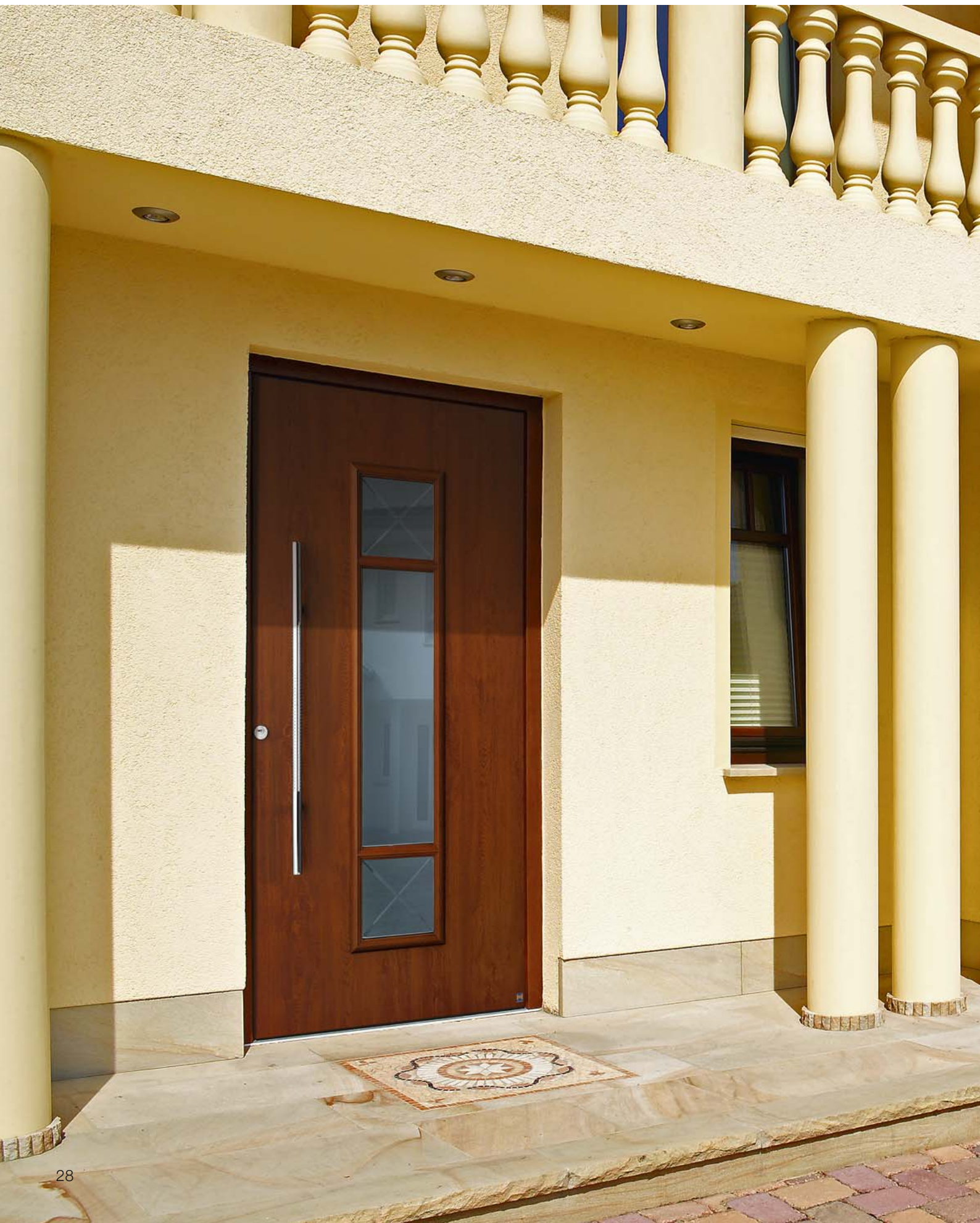





**Motiv 675** TopPrestige in Vorzugsfarbe Terrabraun RAL 8028.



**Motiv 694** TopPrestige in Verkehrsweiß RAL 9016.

### Der exklusive Farbton Golden Oak

Auch mit der detailgetreuen Holzstrukuroptik der Decograin Oberfläche Golden Oak genießen Sie alle materialbedingten Vorteile des hochwertigen Werkstoffs Aluminium (siehe Seite 5). Nicht zu vergessen die natürlich-schöne Holzoptik der Tür, sowohl von außen wie von innen.



◀ **Motiv 694** TopPrestige in Decograin Golden Oak.

### Motiv 675

Edelstahlgriff 38-1, WSG-Glas, außen VSG, innen Reflo, teils sandgestrahlt mit Schliif-ornamentik-Kreuzen zum Scheibenzwischenraum.

#### Erhältlich im Sofort-Programm:

- in TopComfort Ausführung in Verkehrsweiß RAL 9016
- in TopPrestige Ausführung in Verkehrsweiß RAL 9016

#### Erhältlich im Vario-Programm:

- in TopPrestigePlus Ausführung
- in 11 Vorzugsfarben
- in RAL nach Wahl
- mit optionalen Griffen und Verglasungen

### Motiv 694

Edelstahlgriff HÖ 700 auf Aluminium-Füllung, WSG-Glas, außen VSG, innen Reflo mit Rillenschliff zum Scheibenzwischenraum.

#### Erhältlich im Sofort-Programm:

- in TopPrestige Ausführung in Verkehrsweiß RAL 9016 und Decograin Golden Oak
- mit optionalem Blendrahmen (in Golden Oak serienmäßig)

#### Erhältlich im Vario-Programm:

- in TopPrestigePlus Ausführung
- in 11 Vorzugsfarben
- in RAL nach Wahl
- mit optionalen Griffen und Verglasungen

# TopPrestigePlus

Elegant von außen und innen mit bester Wärmedämmung



▲ **Motiv 560** TopPrestigePlus in Hörmann Farbton CH 703, mit Seitenteilen 560 MG (optional).



**Motiv 559** TopPrestige in Verkehrsweiß RAL 9016, mit Blendrahmen Rondo 70 (optional).



**Motiv 560** TopPrestige in Hörmann Farbton CH 703, mit Blendrahmen, Rondo 70 (optional).

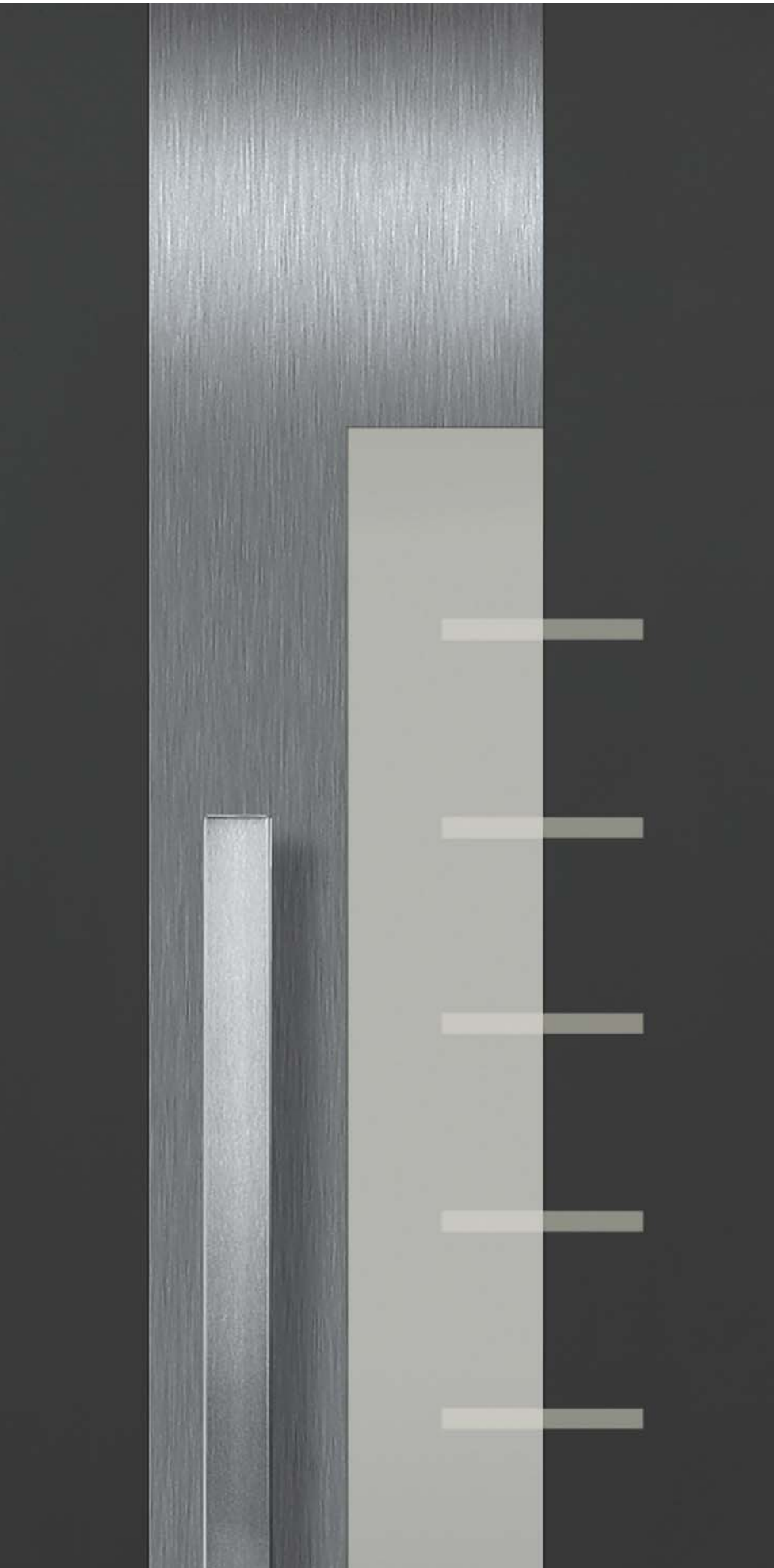

**Motiv 559**

Edelstahlgriff HÖ 200, WSG-Glas, außen VSG sandgestrahlt mit klaren Streifen, innen Satinato.

**Seitenteil 559 MG** (ohne Abb.)

Motivglasfüllung: WSG-Glas, außen VSG sandgestrahlt mit klaren Streifen, innen Satinato.

**Erhältlich im Sofort-Programm:**

- in TopComfort Ausführung in Verkehrsweiß RAL 9016
- in TopPrestige Ausführung in Verkehrsweiß RAL 9016 und Hörmann Farbton CH 703
- mit optionalem Blendrahmen

**Erhältlich im Vario-Programm:**

- in TopPrestigePlus Ausführung
- in 11 Vorzugsfarben
- in RAL nach Wahl
- mit optionalen Griffen und Verglasungen

**Motiv 560**

Edelstahlgriff HÖ 600, WSG-Glas, außen VSG sandgestrahlt mit klaren Streifen, innen Satinato.

**Seitenteil 560 MG**

Motivglasfüllung: WSG-Glas, außen VSG sandgestrahlt mit klaren Streifen, innen Satinato.

**Erhältlich im Sofort-Programm:**

- in TopComfort Ausführung in Verkehrsweiß RAL 9016
- in TopPrestige Ausführung in Verkehrsweiß RAL 9016 und Hörmann Farbton CH 703
- mit optionalem Blendrahmen

**Erhältlich im Vario-Programm:**

- in TopPrestigePlus Ausführung
- in 11 Vorzugsfarben
- in RAL nach Wahl
- mit optionalen Griffen und Verglasungen



# Gerade Form, tolle Optik

Damit setzen Sie einen individuellen Akzent



**Motiv 185** TopPrestige in Verkehrsweiß RAL 9016.



**Motiv 650** TopPrestige in Hörmann Farbton CH 703.



*„Wir sehen uns ganz schön ähnlich, oder!? Genau wie die Hörmann Design-Haustüren und Design-Garagentore.“*

Mehr zur Design-Haustüren und Design-Garagentoren auf Seite 90

**Motiv 650** TopPrestige in Verkehrsweiß RAL 9016, mit Seitenteil (optional). ▶



### **Motiv 185**

Edelstahlgriff 38-2,  
WSG-Glas, außen VSG,  
innen Mastercarré.

#### **Erhältlich im**

##### **Sofort-Programm:**

- in TopComfort Ausführung  
in Verkehrsweiß RAL 9016
- in TopPrestige Ausführung  
in Verkehrsweiß RAL 9016
- mit optionalem  
Blendrahmen

#### **Erhältlich im**

##### **Vario-Programm:**

- in TopPrestigePlus  
Ausführung
- in 11 Vorzugsfarben
- in RAL nach Wahl
- mit optionalen Griffen  
und Verglasungen

### **Motiv 650**

Edelstahlgriff HÖ 700  
auf Aluminium-Füllung,  
WSG-Glas, außen VSG,  
innen Pave weiß.

#### **Erhältlich im**

##### **Sofort-Programm:**

- in TopComfort Ausführung  
in Verkehrsweiß RAL 9016
- in TopPrestige Ausführung  
in Verkehrsweiß RAL 9016  
und Hörmann Farbton  
CH 703
- mit optionalem  
Blendrahmen

#### **Erhältlich im**

##### **Vario-Programm:**

- in TopPrestigePlus  
Ausführung
- in 11 Vorzugsfarben
- in RAL nach Wahl
- mit optionalen Griffen  
und Verglasungen

# Auf einer Linie

Mit der microprofilierten Oberfläche für  
Hörmann Garagen-Sectionaltore







**Motiv 650-4** TopPrestige in Verkehrsweiß RAL 9016,  
mit Blendrahmen Rondo 70 (optional).

◀ **Motiv 650-4** TopPrestige in Hörmann Farbton CH 703,  
mit Blendrahmen Rondo 70 (optional).

Microgain Oberfläche  
für Garagen-Sectionaltor

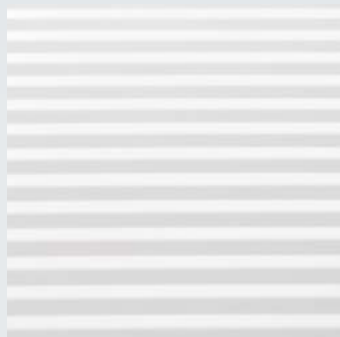

Ornament Microgain Verglasung  
für Haustüren



#### **Motiv 650-4**

Edelstahlgriff HÖ 700  
auf Aluminium-Füllung,  
WSG-Glas, außen VSG,  
innen Ornament Micrograin.

#### **Erhältlich im Sofort-Programm:**

- in TopComfort Ausführung  
in Verkehrsweiß RAL 9016
- in TopPrestige Ausführung  
in Verkehrsweiß RAL 9016  
und Hörmann Farbton  
CH 703
- mit optionalem  
Blendrahmen

#### **Erhältlich im Vario-Programm:**

- in TopPrestigePlus  
Ausführung
- in 11 Vorzugsfarben
- in RAL nach Wahl
- mit optionalen Griffen  
und Verglasungen



# Damit sich Groß und Klein wohl fühlen

Eine Hörmann Haustür ist sicher und sieht gut aus







**Motiv 110** TopPrestige in Verkehrsweiß RAL 9016, mit Blendrahmen Rondo 70 (optional).



**Motiv 140** TopPrestige in Vorzugsfarbe Schiefergrau RAL 7015, mit Blendrahmen Rondo 70 (optional).



**Motiv 136** TopPrestige in Vorzugsfarbe Terrabraun RAL 8028, mit Blendrahmen Rondo 70 (optional).



**Motiv 166** TopPrestige in Verkehrsweiß RAL 9016, mit Blendrahmen Rondo 70 (optional).

**Motiv 110/140**

Edelstahlgriff 38-1, WSG-Glas, außen VSG-klar, innen Pave weiß.

**Erhältlich im Sofort-Programm:**

- in TopComfort Ausführung in Verkehrsweiß RAL 9016
- in TopPrestige Ausführung in Verkehrsweiß RAL 9016
- mit optionalem Blendrahmen

**Erhältlich im Vario-Programm:**

- in TopPrestigePlus Ausführung
- in 11 Vorzugsfarben
- in RAL nach Wahl
- mit optionalen Griffen und Verglasungen

**Motiv 136/166**

Edelstahlgriff 38-1, Iso-Glas, außen VSG klar, teilmattiert, innen Satinato mit sandgestrahlten Streifen.

**Erhältlich im Sofort-Programm:**

- in TopComfort Ausführung in Verkehrsweiß RAL 9016
- in TopPrestige Ausführung in Verkehrsweiß RAL 9016
- mit optionalem Blendrahmen

**Erhältlich im Vario-Programm:**

- in TopPrestigePlus Ausführung
- in 11 Vorzugsfarben
- in RAL nach Wahl
- mit optionalen Griffen und Verglasungen



# Neuer Glanz für Altbauten

Eine Hörmann Haustür gestaltet Ihren Hauseingang



**Motiv 65** TopPrestige in Verkehrsweiß RAL 9016, mit Seitenteilen 65 MG (optional).

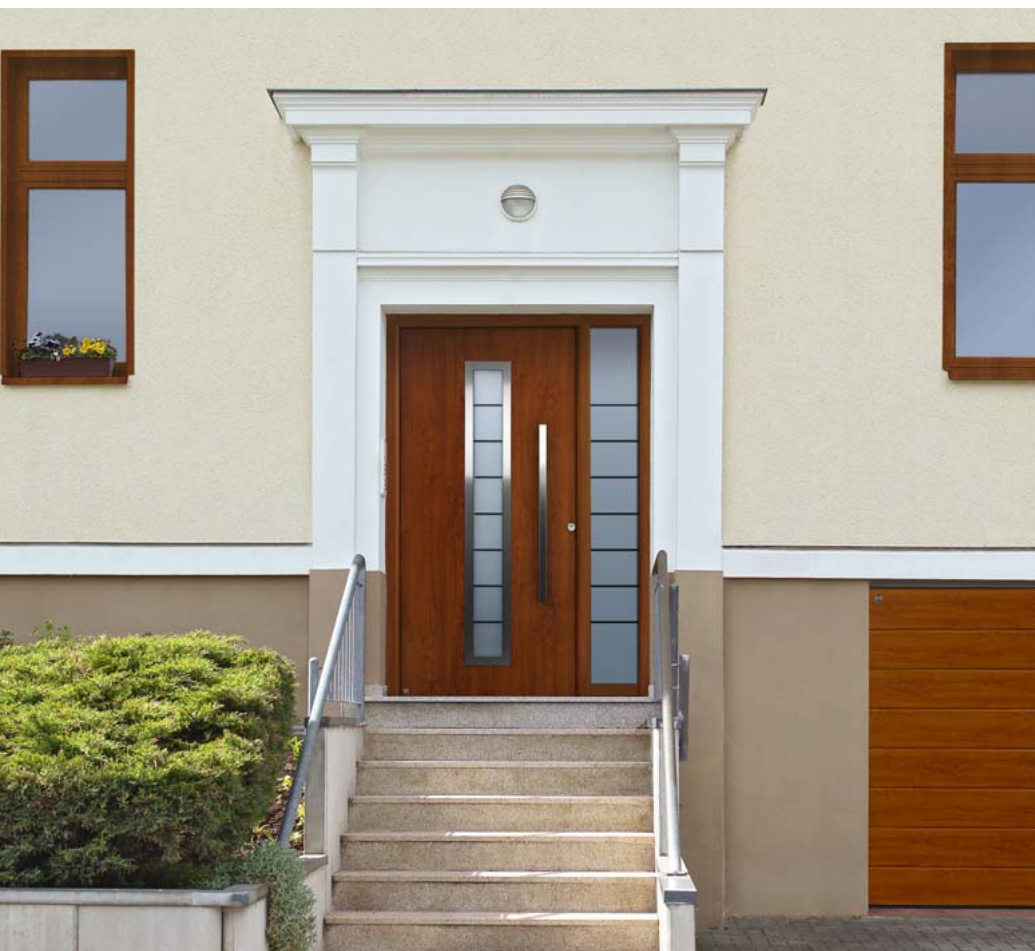

▲ **Motiv 65** TopPrestige in Decograin Oberfläche Golden Oak, mit Seitenteil 65 MG Golden Oak.



**Motiv 65** TopPrestige in Decograin Oberfläche Golden Oak.



**Motiv 65** TopPrestige in Hörmann Farbton CH 703.

#### **Motiv 65**

Edelstahlgriff HÖ 600 auf Aluminium-Füllung, WSG-Glas, außen VSG, innen Float, sandgestrahlt mit klaren Querstreifen.

#### **Seitenteil 65 MG.**

Motivglasfüllung: WSG-Glas, außen VSG, innen Float, sandgestrahlt mit klaren Querstreifen.

#### **Erhältlich im Sofort-Programm:**

- in TopComfort Ausführung in Verkehrsweiß RAL 9016
- in TopPrestige Ausführung in Verkehrsweiß RAL 9016 und Hörmann Farbton CH 703
- mit optionalem Blendrahmen

#### **Erhältlich im Vario-Programm:**

- in TopPrestigePlus Ausführung
- in 11 Vorzugsfarben
- in RAL nach Wahl
- mit optionalen Griffen und Verglasungen

#### **Motiv 65 Golden Oak**

Edelstahlgriff HÖ 600 auf Aluminium-Füllung, WSG-Glas, außen VSG, innen Float, sandgestrahlt mit klaren Querstreifen.

#### **Seitenteil 65 MG Golden Oak**

Motivglasfüllung: WSG-Glas, außen VSG, innen Float, sandgestrahlt mit klaren Querstreifen.

#### **Erhältlich im Sofort-Programm:**

- in TopPrestige Ausführung in Decograin Golden Oak
- mit optionalem Blendrahmen (in Golden Oak serienmäßig)

#### **Erhältlich im Vario-Programm:**

- in TopPrestigePlus Ausführung
- mit optionalen Griffen und Verglasungen

# Edelstahl wirkt

Feine Applikationen machen den Unterschied



**Motiv 177** TopPrestige in Verkehrsweiß RAL 9016.

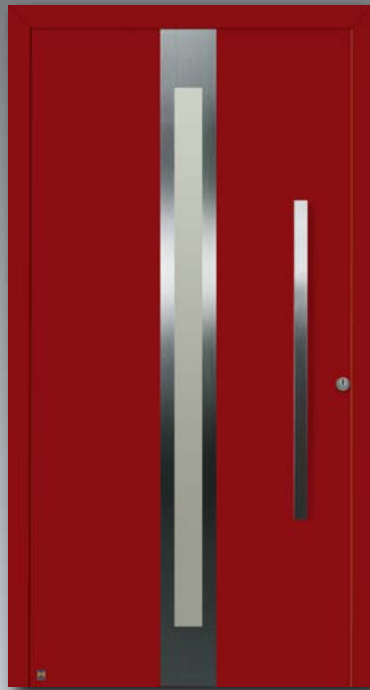

**Motiv 686** TopPrestige in Vorzugsfarbe Rubinrot RAL 3003.



**Motiv 866** TopPrestige in Vorzugsfarbe Schiefergrau RAL 7015.

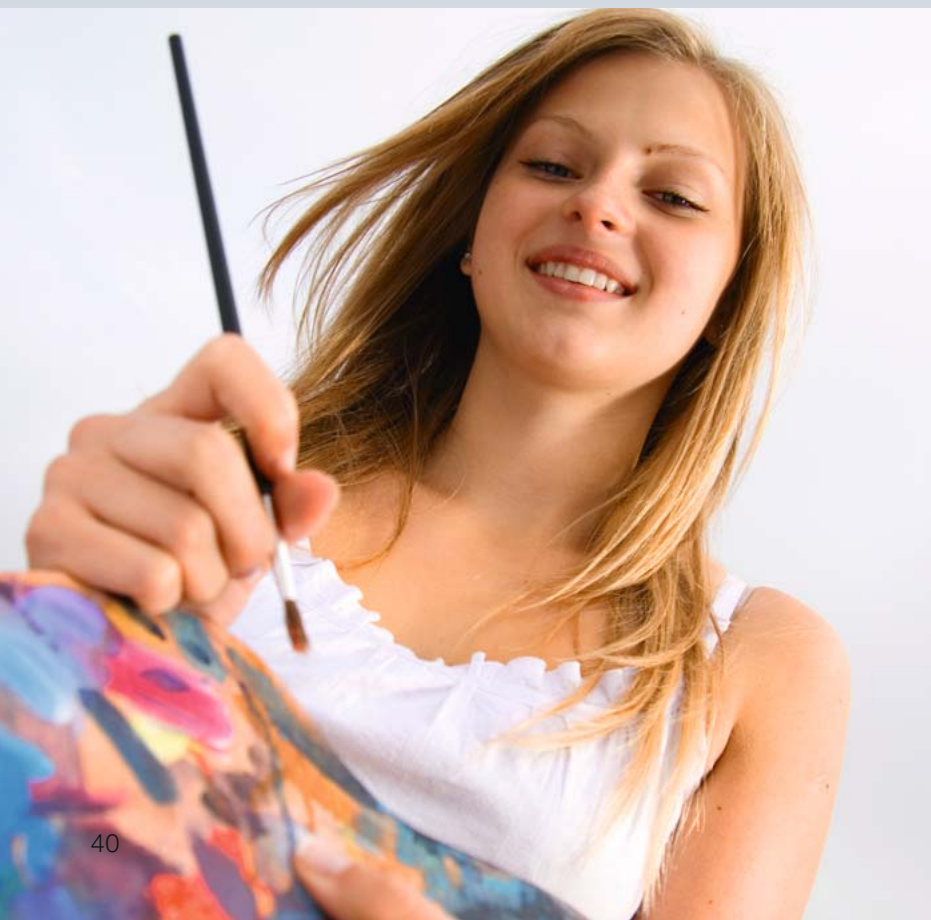

*„Farbe ist mein Leben.  
Mit den Hörmann  
Vorzugsfarben bekomme  
ich meine individuelle  
Haustür.“*

Mehr zu den Vorzugsfarben auf Seite 98

**Motiv 686** TopPrestige in Vorzugsfarbe Fenstergrau RAL 7040, mit Seitenteilen (optional). ▶





#### **Motiv 177**

Edelstahlgriff HÖ 700 auf Aluminium-Füllung mit Edelstahl-Sockelblech, WSG-Glas, außen VSG klar, innen Pave weiß.

#### **Erhältlich im Sofort-Programm:**

- in TopComfort Ausführung in Verkehrsweiß RAL 9016
- in TopPrestige Ausführung in Verkehrsweiß RAL 9016
- mit optionalem Blendrahmen

#### **Erhältlich im Vario-Programm:**

- in TopPrestigePlus Ausführung
- in 11 Vorzugsfarben
- in RAL nach Wahl
- mit optionalen Griffen und Verglasungen

#### **Motiv 686**

Edelstahlgriff HÖ 600 auf Aluminium-Füllung, WSG-Glas, außen Anteliosilber, innen Float sandgestrahlt.

#### **Erhältlich im Sofort-Programm:**

- in TopComfort Ausführung in Verkehrsweiß RAL 9016
- in TopPrestige Ausführung in Verkehrsweiß RAL 9016
- mit optionalem Blendrahmen

#### **Erhältlich im Vario-Programm:**

- in TopPrestigePlus Ausführung
- in 11 Vorzugsfarben
- in RAL nach Wahl
- mit optionalen Griffen und Verglasungen

#### **Motiv 866**

Edelstahlgriff 38-2, Aluminiumfüllung mit Edelstahlquadraten und Edelstahl-Sockelblech.

#### **Erhältlich im Sofort-Programm:**

- in TopComfort Ausführung in Verkehrsweiß RAL 9016
- in TopPrestige Ausführung in Verkehrsweiß RAL 9016
- mit optionalem Blendrahmen

#### **Erhältlich im Vario-Programm:**

- in TopPrestigePlus Ausführung
- in 11 Vorzugsfarben
- in RAL nach Wahl
- mit optionalen Griffen und Verglasungen

# Der exklusive Hörmann Farbton CH 607

Ideal zu dunkelbraunen Fensterelementen







**Motiv 585** TopPrestige in Verkehrsweiß RAL 9016 und Farbapplikation in Graphitschwarz RAL 9011.



**Motiv 585** TopPrestige in Hörmann Farbton CH 703 und Farbapplikation in Graphitschwarz RAL 9011.

◀ **Motiv 585** in Hörmann Farbton CH 607 und Farbapplikation in Hellelfenbein RAL 1015, mit Seitenteil (optional).

**Motiv 585 // NEU**

Edelstahlgriff HÖ 950 auf geschlossener Aluminium-Füllung.

**Erhältlich im Vario-Programm:**

- in TopPrestige Ausführung
- in TopPrestigePlus Ausführung
- in 11 Vorzugsfarben\*
- in RAL nach Wahl\*
- mit optionalem Blendrahmen

\*für Tür und Farbapplikation



# Es lebe die Farbe!

Kontraststarke Kombinationsmöglichkeiten



**Motiv 592** TopPrestige in Verkehrsweiß RAL 9016 und Farbapplikation in Schwarzbraun RAL 8022.



**Motiv 595** TopPrestige in Hörmann Farbton CH 703 und Farbapplikation in Rubinrot RAL 3003.

**Motiv 595** TopPrestige mit exklusiver Griffmulde.

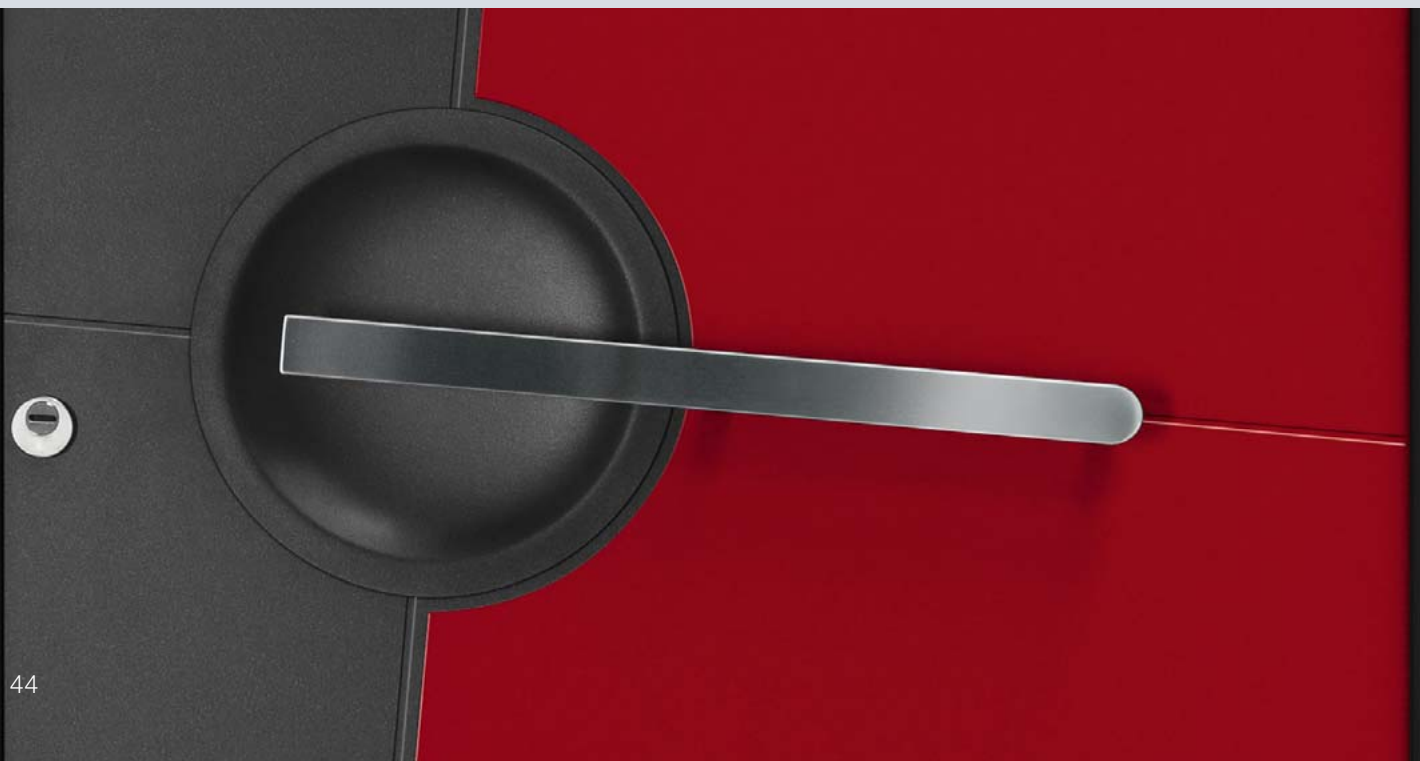

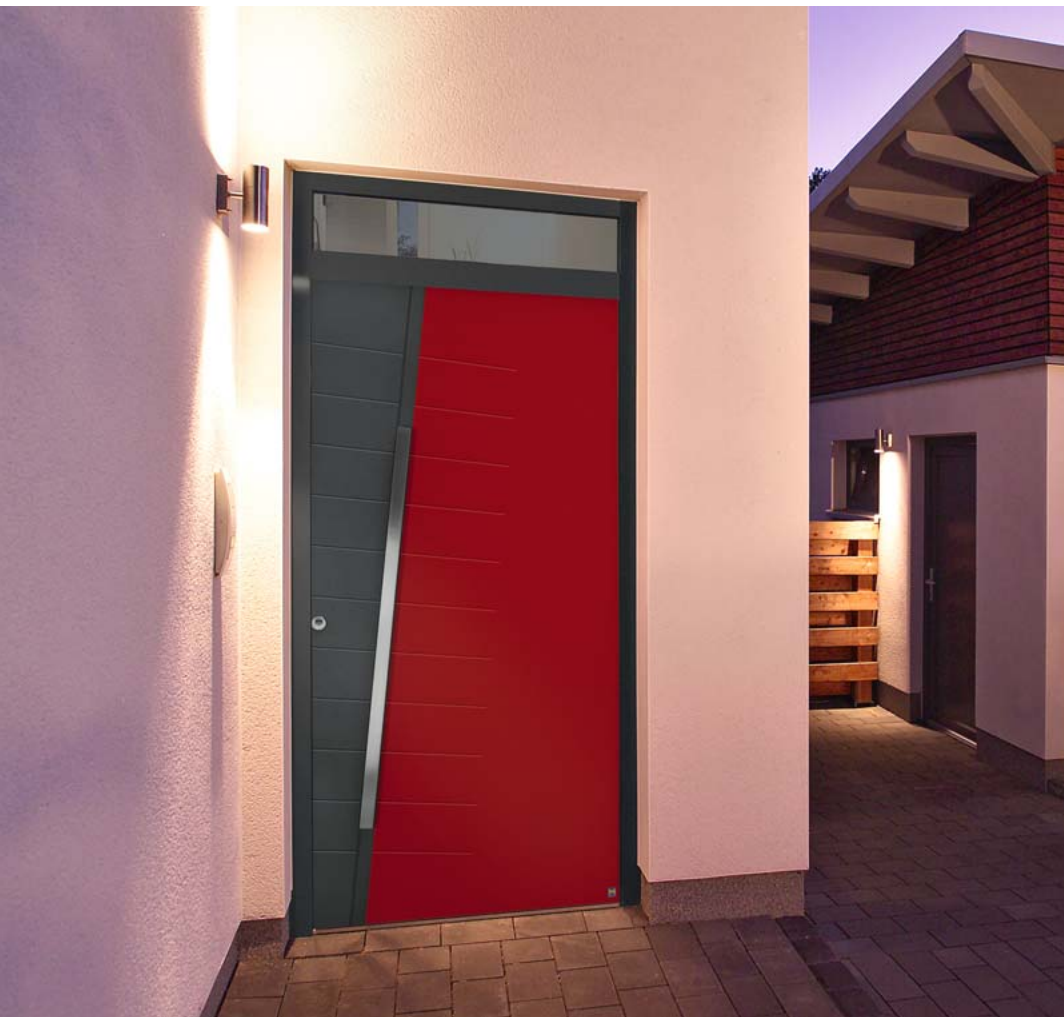

**Motiv 591** TopPrestige in Hörmann Farbton CH 703 und Farbapplikation in Rubinrot RAL 3003.

## Andere Farbe, andere Wirkung



**Motiv 591** TopPrestige in Vorzugsfarbe Weißaluminium RAL 9006 und Farbapplikation in Anthrazitgrau RAL 7016.

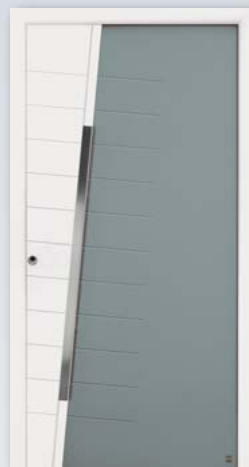

**Motiv 591** TopPrestige in Verkehrsweiß RAL 9016 und Farbapplikation in Fenstergrau RAL 7040.



**Motiv 591** TopPrestige in Hörmann Farbton CH 607 und Farbapplikation in Schwarzbraun RAL 8022.

◀ **Motiv 592** TopPrestige in Hörmann Farbton CH 703 und Farbapplikation in Rubinrot RAL 3003, mit Seitenteil (optional).

### **Motiv 591 // NEU**

Edelstahlgriff HÖ 610 auf geschlossener Aluminium-Füllung mit Nuten.

#### **Erhältlich im Vario-Programm:**

- in TopPrestige Ausführung
- in TopPrestigePlus Ausführung
- in 11 Vorzugsfarben\*
- in RAL nach Wahl\*
- mit optionalem Blendrahmen

### **Motiv 592 // NEU**

Edelstahlgriff HÖ 150 auf geschlossener Aluminium-Füllung mit Nuten.

#### **Erhältlich im Vario-Programm:**

- in TopPrestige Ausführung
- in TopPrestigePlus Ausführung
- in 11 Vorzugsfarben\*
- in RAL nach Wahl\*
- mit optionalem Blendrahmen

### **Motiv 595 // NEU**

Edelstahlgriff HÖ 950 mit Griffmulde auf geschlossener Aluminium-Füllung.

#### **Seitenteil 595 MG** (ohne Abb.)

Motivglasfüllung: WSG-Glas, außen VSG sandgestrahlt, innen Float.

#### **Erhältlich im Vario-Programm:**

- in TopPrestige Ausführung
- in TopPrestigePlus Ausführung
- in 11 Vorzugsfarben\*
- in RAL nach Wahl\*
- mit optionalem Blendrahmen

\*für Tür und Farbapplikation

# Farbstark kombiniert

Damit setzen Sie individuelle Akzente



**Motiv 593** TopPrestige in Hörmann Farbton CH 703 und Farbapplikation in Rubinrot RAL 3003.



**Motiv 593** TopPrestige in Vorzugsfarbe Rubinrot RAL 3003 und Farbapplikation in Hörmann Farbton CH 703.



**Motiv 594** TopPrestige in Vorzugsfarbe Weißaluminium RAL 9006 und Farbapplikation in Hörmann Farbton CH 703.





**Motiv 594** TopPrestige in Hörmann Farbton CH 703 und Farbapplikation in Weißaluminium RAL 9006.

**Motiv 593 // NEU**

Edelstahlgriff HÖ 950 auf Aluminium-Füllung, WSG-Glas, außen Reflo sandgestrahlt mit klaren Streifen, innen VSG.

**Erhältlich im**

**Vario-Programm:**

- in TopPrestige Ausführung
- in TopPrestigePlus Ausführung
- in 11 Vorzugsfarben\*
- in RAL nach Wahl\*
- mit optionalem Blendrahmen
- mit Verglasung

**Motiv 594 // NEU**

Edelstahlgriff HÖ 900 auf Aluminium-Füllung, WSG-Glas, außen VSG klar, innen Float sandgestrahlt mit klaren Streifen.

**Erhältlich im**

**Vario-Programm:**

- in TopPrestige Ausführung
- in TopPrestigePlus Ausführung
- in 11 Vorzugsfarben\*
- in RAL nach Wahl\*
- mit optionalem Blendrahmen
- mit Verglasung

\*für Tür und Farbapplikation

# Die Haustür als Hingucker

Mit Farbkontrast und geraden Formen





**Motiv 586** TopPrestige in Hörmann Farbton CH 703 und Farbapplikation in Weißaluminium RAL 9006.

◀ **Motiv 586** TopPrestige in Hörmann Farbton CH 703 und Farbapplikation in Lachsrot RAL 3022, mit Seitenteilen (optional).



Abbildung links:  
Glasgriff 870  
Abbildung rechts:  
Edelstahlgriff  
HÖ 153.

**Motiv 586 // NEU**

Glasgriff 870 (Abbildung) auf Aluminium-Füllung, alternativ Edelstahlgriff HÖ 153, WSG-Glas, außen Reflo sandgestrahlt, innen VSG.

**Erhältlich im Vario-Programm:**

- in TopPrestige Ausführung
- in TopPrestigePlus Ausführung
- in 11 Vorzugsfarben\*
- in RAL nach Wahl\*
- mit optionalem Blendrahmen
- mit Verglasung

\*für Tür und Farbapplikation



# Gute-Laune-Haustüren

Mit starken Farben und tollen Formen



**Motiv 587** TopPrestige in Hörmann Farbton CH 703 und Farbapplikation in Rubinrot RAL 3003.



**Motiv 583** TopPrestige in Vorzugsfarbe CH 703 und Farbapplikation in Schwarzbraun RAL 8022.



**Motiv 589** TopPrestige in Weißaluminium RAL 9006 und Farbapplikation in Moosgrün RAL 6005.



*„Einfarbig ist mir zu langweilig. Die neuen zweifarbigen Haustür-Motive sind genau mein Geschmack!“*

Mehr zu den Hörmann Haustürmotiven mit Farbapplikationen auf den Seiten 44–53

**Motiv 583 // NEU**

Aluminiumgriff in E6/EV1 auf Aluminium-Füllung, WSG-Glas, außen Reflo sandgestrahlt mit klaren Streifen, innen VSG.

**Erhältlich im Vario-Programm:**

- in TopPrestige Ausführung
- in TopPrestigePlus Ausführung
- in 11 Vorzugsfarben\*
- in RAL nach Wahl\*
- mit optionalem Blendrahmen
- mit Verglasung

**Motiv 587 // NEU**

Glasgriff GG 880 (Abbildung) auf Aluminium-Füllung, alternativ Edelstahlgriff HÖ 880, WSG-Glas, außen Reflo sandgestrahlt mit Streifen, innen VSG.

**Erhältlich im Vario-Programm:**

- in TopPrestige Ausführung
- in TopPrestigePlus Ausführung
- in 11 Vorzugsfarben\*
- in RAL nach Wahl\*
- mit optionalem Blendrahmen
- mit Verglasung

**Motiv 589 // NEU**

Edelstahlgriff HÖ 550 auf Aluminium-Füllung, WSG-Glas, außen Reflo Sandstrahlmotiv mit Streifen, innen VSG.

**Erhältlich im Vario-Programm:**

- in TopPrestige Ausführung
- in TopPrestigePlus Ausführung
- in 11 Vorzugsfarben\*
- in RAL nach Wahl\*
- mit optionalem Blendrahmen
- mit Verglasung

\*für Tür und Farbapplikation

# Ein guter Griff

Angenehme Haptik, begeisternde Optik

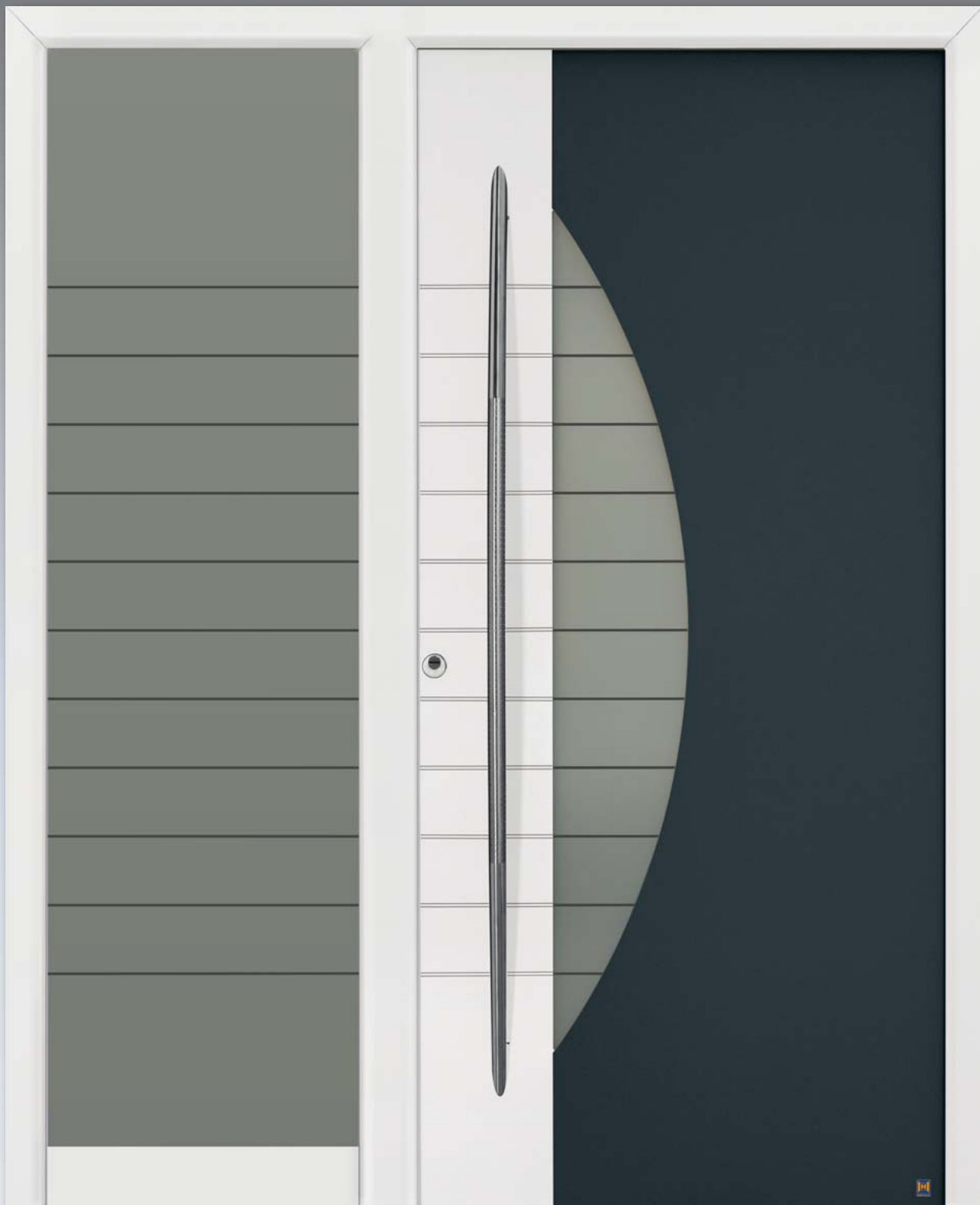

**Motiv 588** TopPrestige in Verkehrsweiß RAL 9016 und Farbapplikation in Schiefergrau RAL 7015, mit Seitenteil und Blendrahmen Rondo 70 (optional).





**Motiv 590** TopPrestige in Schiefergrau RAL 7015 und Farbapplikation in Verkehrsweiß RAL 9016, mit Blendrahmen Caro 70 (optional).

**Motiv 588 // NEU**

Edelstahlgriff HÖ 200 auf Aluminium-Füllung, WSG-Glas, außen Reflo sandgestrahlt mit klaren Streifen, innen VSG.

**Seitenteil 588 MG**

Motivglasfüllung: WSG-Glas, Reflo sandgestrahlt mit klaren Streifen, innen VSG.

**Erhältlich im Vario-Programm:**

- in TopPrestige Ausführung
- in TopPrestigePlus Ausführung
- in 11 Vorzugsfarben\*
- in RAL nach Wahl\*
- mit optionalem Blendrahmen
- mit Verglasung

**Motiv 590 // NEU**

Aluminiumgriff G750 auf Aluminium-Füllung WSG-Glas, außen Reflo mit echtem Rillenschliff und Sandstrahlmotiv, innen VSG.

**Erhältlich im Vario-Programm:**

- in TopPrestige Ausführung
- in TopPrestigePlus Ausführung
- in 11 Vorzugsfarben\*
- in RAL nach Wahl\*
- mit optionalem Blendrahmen
- mit Verglasung

\*für Tür und Farbapplikation

# Neues für Altbauten

Hörmann Haustüren für die klassische Architektur

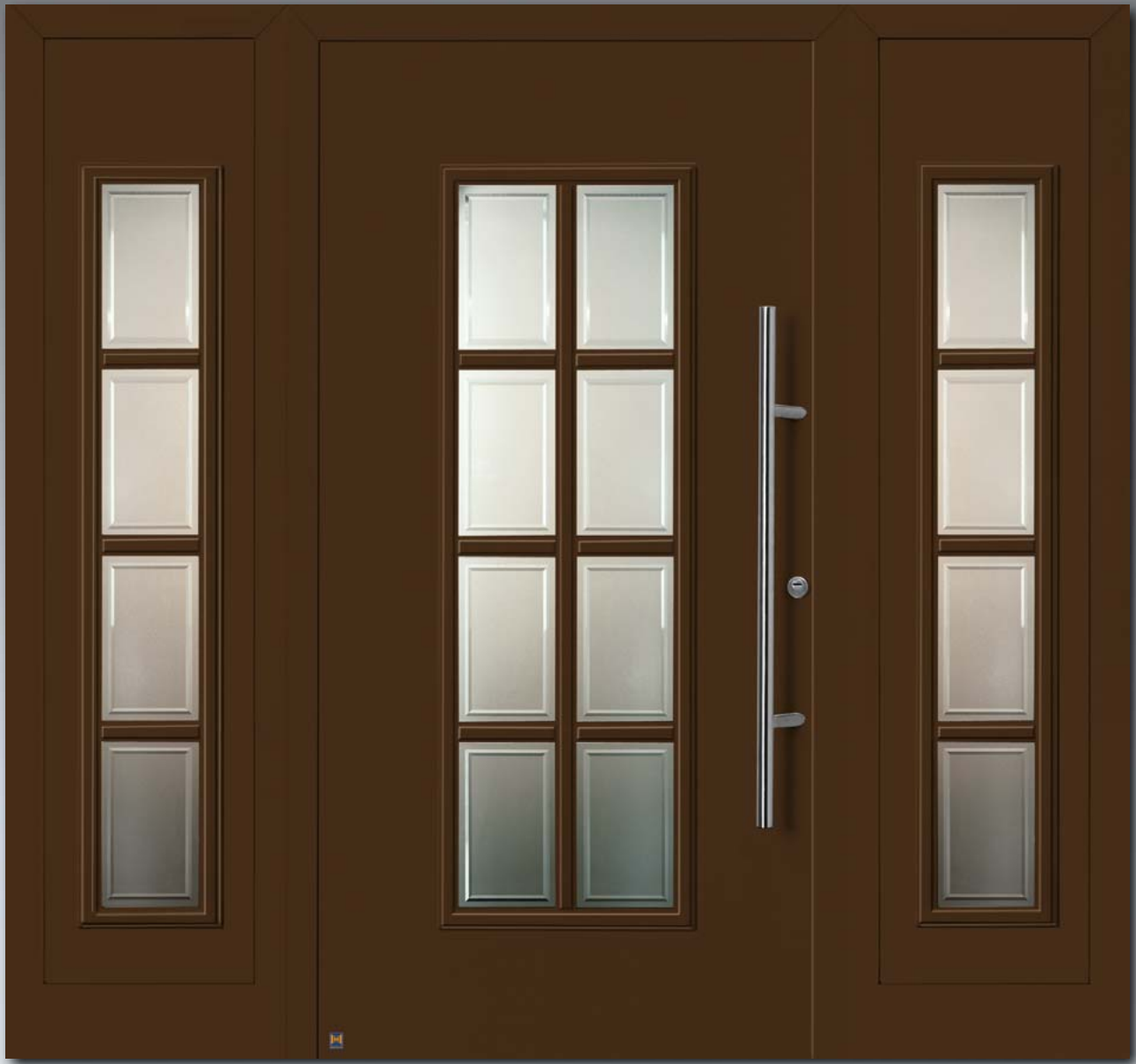

**Motiv 449** TopPrestige in Vorzugsfarbe Terrabraun RAL 8028, mit Seitenteilen 449 (optional).



*„Die Sicherheit meiner Familie ist mir wichtig. Darum habe ich mich für eine Hörmann Haustür mit besonders einbruchhemmender WK 2 Ausstattung entschieden!“*

Mehr zur WK 2 Sicherheitsausstattung auf Seite 14





**Motiv 449**

Edelstahlgriff 38-1, WSG-Glas, außen VSG, innen Reflo mit Rillenschliff-Rechtecken.

**Seitenteil 449 TC / TP**

Motivfüllung: WSG-Glas, außen VSG, innen Reflo mit Rillenschliff-Rechtecken.

**Erhältlich im**

**Sofort-Programm:**

- in TopComfort Ausführung in Verkehrsweiß RAL 9016
- in TopPrestige Ausführung in Verkehrsweiß RAL 9016
- mit optionalem Blendrahmen

**Erhältlich im**

**Vario-Programm:**

- in TopPrestigePlus Ausführung
- in 11 Vorzugsfarben
- in RAL nach Wahl
- mit optionalen Griffen und Verglasungen



# Klassische Motive mit Klasse

## Überzeugend auch für Anspruchsvolle



### Ihr Grund zur Freude: Strahlende Ansichten

Entdecken Sie die stimmungsvolle Kombination aus teilweise sandgestrahlten Gläsern mit edlem Rillenschliff. Die äußerst ansprechende Gesamtanmutung mit klassischem Anspruch wird Sie überzeugen.



**Motiv 402** TopPrestige in Hörmann Farbton CH 607.



### Zeigen Sie Stilbewusstsein

Erfreuen Sie sich an der wohnlich-individuellen Ausstrahlung durch halbtrensparende und edle Mattglasoptik. So zeigen Sie bereits an der Haustür Ihr Gefühl für anspruchsvollen Stil.



**Motiv 413** TopPrestige in Verkehrsweiß RAL 9016.





**Motiv 402**

Edelstahlgriff 14-2, WSG-Glas, außen VSG, innen Reflo, teils sandgestrahlt mit Rillenschliff.

**Seitenteil 402 TC / TP**

Motivfüllung: WSG-Glas, außen VSG, innen Reflo, teils sandgestrahlt mit Rillenschliff.

**Erhältlich im Sofort-Programm:**

- in TopComfort Ausführung in Verkehrsweiß RAL 9016
- in TopPrestige Ausführung in Verkehrsweiß RAL 9016
- mit optionalem Blendrahmen

**Erhältlich im Vario-Programm:**

- in TopPrestigePlus Ausführung
- in 11 Vorzugsfarben
- in RAL nach Wahl
- mit optionalen Griffen und Verglasungen

**Motiv 413**

Edelstahlgriff 14-2, WSG-Glas, außen VSG, innen Madras Silk.

**Seitenteil 413 TC / TP**

Motivfüllung: WSG-Glas, außen VSG, innen Madras Silk.

**Erhältlich im Sofort-Programm:**

- in TopComfort Ausführung in Verkehrsweiß RAL 9016
- in TopPrestige Ausführung in Verkehrsweiß RAL 9016
- mit optionalem Blendrahmen

**Erhältlich im Vario-Programm:**

- in TopPrestigePlus Ausführung
- in 11 Vorzugsfarben
- in RAL nach Wahl
- mit optionalen Griffen und Verglasungen

## Tor und Tür bestens kombiniert

Schön aufeinander abgestimmte Sicken-Optik –  
mehr zum Thema Ansichtsgleichheit auf den Seiten 88/89







**Motiv 697** TopPrestige in Verkehrsweiß RAL 9016, mit Blendrahmen Rondo 70 (optional).



**Motiv 697-5** TopPrestige in Hörmann Farbton CH 703, mit Blendrahmen Rondo 70 (optional).

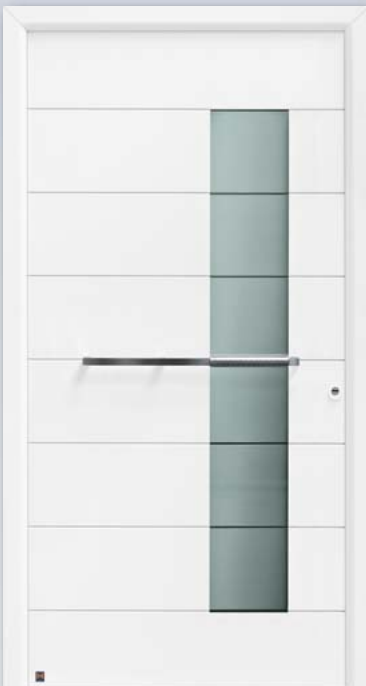

**Motiv 667** TopPrestige in Verkehrsweiß RAL 9016, mit Blendrahmen Rondo 70 (optional).



**Motiv 667-5** TopPrestige in Hörmann Farbton CH 703, mit Blendrahmen Rondo 70 (optional).

**Motiv 697 / 667**

Edelstahlgriff HÖ 900 auf Aluminium-Füllung, WSG-Glas, außen VSG, innen Parsol grau, sandgestrahlt mit klaren Querstreifen.

**Seitenteil 697 / 667 MG**

Motivglasfüllung: WSG-Glas, außen VSG, innen Parsol grau, sandgestrahlt mit klaren Querstreifen.

**Erhältlich im Sofort-Programm:**

- in TopComfort Ausführung in Verkehrsweiß RAL 9016
- in TopPrestige Ausführung in Verkehrsweiß RAL 9016 und Hörmann Farbton CH 703
- mit optionalem Blendrahmen

**Erhältlich im Vario-Programm:**

- in TopPrestigePlus Ausführung
- in 11 Vorzugsfarben
- in RAL nach Wahl
- mit optionalen Griffen und Verglasungen

**Motiv 697-5 / 667-5**

Edelstahlgriff HÖ 900 auf Aluminium-Füllung, WSG-Glas, außen VSG, innen Float, sandgestrahlt mit klaren Querstreifen.

**Seitenteil 697-5 / 667-5 MG**

(ohne Abb.)

Motivglasfüllung: WSG-Glas, außen VSG, innen Float, sandgestrahlt mit klaren Querstreifen.

**Erhältlich im Sofort-Programm:**

- in TopComfort Ausführung in Verkehrsweiß RAL 9016
- in TopPrestige Ausführung in Verkehrsweiß RAL 9016 und Hörmann Farbton CH 703
- mit optionalem Blendrahmen

**Erhältlich im Vario-Programm:**

- in TopPrestigePlus Ausführung
- in 11 Vorzugsfarben
- in RAL nach Wahl
- mit optionalen Griffen und Verglasungen

# Gerade Linien, edle Gläser

Sandgestrahlt mit klaren Querstreifen







**Motiv 659** TopPrestige in Verkehrsweiß RAL 9016.



**Motiv 689** TopComfort in Vorzugsfarbe Rubinrot RAL 3003.

*„Endlich ist Schluss mit der ewigen Suche nach dem Haustürschlüssel. Meine Hörmann Haustür öffne ich ganz einfach mit meinem Fingerabdruck.“*

Mehr zu den Komfort-Sicherheitspaketen auf Seite 96



◀ **Motiv 659** TopPrestige in Vorzugsfarbe Anthrazit RAL 7016, mit Seitenteilen 659 MG (optional).

#### **Motiv 659**

Edelstahlgriff 38-2, WSG-Glas, außen VSG, innen Parsol grau, sandgestrahlt mit klaren Querstreifen.

#### **Seitenteil 659 MG**

Motivglasfüllung: WSG-Glas, außen VSG, innen Parsol grau, sandgestrahlt mit klaren Querstreifen.

#### **Erhältlich im Sofort-Programm:**

- in TopComfort Ausführung in Verkehrsweiß RAL 9016
- in TopPrestige Ausführung in Verkehrsweiß RAL 9016
- mit optionalem Blendrahmen

#### **Erhältlich im Vario-Programm:**

- in TopPrestigePlus Ausführung
- in 11 Vorzugsfarben
- in RAL nach Wahl
- mit optionalen Griffen und Verglasungen

#### **Motiv 689**

Edelstahlgriff 38-2, Aluminium-Füllung mit Edelstahl-Sockelblech, WSG-Glas, außen VSG klar, innen Parsol grau, sandgestrahlt mit klaren Querstreifen.

#### **Seitenteil 689 MG** (ohne Abbildung)

Motivglasfüllung: WSG-Glas, außen VSG klar, innen Parsol grau, sandgestrahlt mit klaren Querstreifen.

#### **Erhältlich im Sofort-Programm:**

- in TopComfort Ausführung in Verkehrsweiß RAL 9016
- in TopPrestige Ausführung in Verkehrsweiß RAL 9016
- mit optionalem Blendrahmen

#### **Erhältlich im Vario-Programm:**

- in TopPrestigePlus Ausführung
- in 11 Vorzugsfarben
- in RAL nach Wahl
- mit optionalen Griffen und Verglasungen



# Glas für individuellen Chic

Sieht schön aus und lässt Licht ins Haus





**Motiv 221** TopComfort in Hörmann Farbton CH 607.



**Motiv 222** TopComfort in Verkehrsweiß RAL 9016.



**Motiv 225** TopComfort in Verkehrsweiß RAL 9016.



**Motiv 223** TopComfort in Hörmann Farbton CH 703.

#### **Motiv 221 / 222**

Edelstahlgriff 38-2, WSG-Glas, außen VSG klar, innen Mastercarré.

#### **Erhältlich im Sofort-Programm:**

- in TopComfort Ausführung in Verkehrsweiß RAL 9016
- in TopPrestige Ausführung in Verkehrsweiß RAL 9016
- mit optionalem Blendrahmen

#### **Erhältlich im Vario-Programm:**

- in TopPrestigePlus Ausführung
- in 11 Vorzugsfarben
- in RAL nach Wahl
- mit optionalen Griffen und Verglasungen

#### **Motiv 223**

Edelstahlgriff 38-2, WSG-Glas, außen Float klar, innen Float sandgestrahlt mit klaren Querstreifen.

#### **Erhältlich im Sofort-Programm:**

- in TopComfort Ausführung in Verkehrsweiß RAL 9016
- in TopPrestige Ausführung in Verkehrsweiß RAL 9016
- mit optionalem Blendrahmen

#### **Erhältlich im Vario-Programm:**

- in TopPrestigePlus Ausführung
- in 11 Vorzugsfarben
- in RAL nach Wahl
- mit optionalen Griffen und Verglasungen

#### **Motiv 224 / 225**

Edelstahlgriff 38-2, WSG-Glas, außen VSG klar, innen Parsol grau, sandgestrahlt mit klaren Streifen.

#### **Erhältlich im Sofort-Programm:**

- in TopComfort Ausführung in Verkehrsweiß RAL 9016
- in TopPrestige Ausführung in Verkehrsweiß RAL 9016
- mit optionalem Blendrahmen

#### **Erhältlich im Vario-Programm:**

- in TopPrestigePlus Ausführung
- in 11 Vorzugsfarben
- in RAL nach Wahl
- mit optionalen Griffen und Verglasungen

# Schwungvolle Optik

Elegante und exklusive Griffe



**Motiv 551** TopPrestige in Verkehrsweiß RAL 9016, mit Blendrahmen Rondo 70 (optional).



**Motiv 551** TopPrestige in Hörmann Farbton CH 607, mit Blendrahmen Rondo 70 (optional).



**Motiv 551** TopPrestige in Vorzugsfarbe Moosgrün RAL 6005, mit Seitenteilen (optional). ▶





**Motiv 551**

Edelstahlgriff HÖ 150 auf geschlossener Aluminium-Füllung.

**Erhältlich im Sofort-Programm:**

- in TopComfort Ausführung in Verkehrsweiß RAL 9016
- in TopPrestige Ausführung in Verkehrsweiß RAL 9016 und Hörmann Farbton CH 703
- mit optionalem Blendrahmen

**Erhältlich im Vario-Programm:**

- in TopPrestigePlus Ausführung
- in 11 Vorzugsfarben
- in RAL nach Wahl
- mit optionalen Griffen und Verglasungen

# Für Anspruchsvolle

Glas und Edelstahl harmonisch kombiniert



**Motiv 40** TopPrestige in Hörmann Farbton CH 703, mit Seitenteilen und Blendrahmen Rondo 70 (optional).



**Motiv 40** TopPrestige in Verkehrsweiß RAL 9016, mit Blendrahmen Rondo 70 (optional).

**Motiv 40**

Edelstahlgriff HÖ 550 auf Aluminium-Füllung, Iso-Glas, außen VSG teilmattiert, innen Float klar teilmattiert (3D-Effekt).

**Seitenteil 40 MG**

Motivglasfüllung: Iso-Glas, außen VSG teilmattiert, innen Float klar teilmattiert (3D-Effekt) mit Motivglasfüllung 40 MG.

**Erhältlich im**

**Sofort-Programm:**

- in TopComfort Ausführung in Verkehrsweiß RAL 9016
- in TopPrestige Ausführung in Verkehrsweiß RAL 9016 und Hörmann Farbton CH 703
- mit optionalem Blendrahmen

**Erhältlich im**

**Vario-Programm:**

- in TopPrestigePlus Ausführung
- in 11 Vorzugsfarben
- in RAL nach Wahl
- mit optionalen Griffen und Verglasungen



# Ambitioniert kombiniert

Glas mit klaren und lackierten Streifen





**Motiv 581** TopPrestige in Verkehrsweiß RAL 9016.

**Motiv 581**

Edelstahlgriff HÖ 600 auf Aluminium-Füllung, WSG-Glas, außen VSG, innen Float sandgestrahlt mit klaren und lackiertem Streifen in Rubinrot (RAL 3003).

**Seitenteil 581 MG**

Motivglasfüllung: WSG-Glas, außen VSG, innen Float sandgestrahlt mit klaren Streifen.

**Erhältlich im Sofort-Programm:**

- in TopComfort Ausführung in Verkehrsweiß RAL 9016
- in TopPrestige Ausführung in Verkehrsweiß RAL 9016 und Hörmann Farbton CH 703
- mit optionalem Blendrahmen

**Erhältlich im Vario-Programm:**

- in TopPrestigePlus Ausführung
- in 11 Vorzugsfarben
- in RAL nach Wahl
- mit optionalen Griffen und Verglasungen

# Effektvolle Kontraste

Glas mit Streifen und farbigen Akzenten



**Motiv 552** TopPrestige in Vorzugsfarbe Anthrazitgrau RAL 7016, mit Seitenteilen und Blendrahmen Rondo 70 (optional).



*„Bei meiner Haustür ist es wie beim Golfspiel: der richtige Griff ist wichtig.“*

Mehr zu den optionalen Griffen auf Seite 102





**Motiv 579** TopPrestige in Verkehrsweiß RAL 9016, mit Blendrahmen Rondo 70 (optional).



**Motiv 582** TopPrestige in Hörmann Farbton CH 703, mit Blendrahmen Rondo 70 (optional).

**Motiv 552**

Edelstahlgriff HÖ 150 auf Aluminium-Füllung, WSG-Glas, außen Reflo sandgestrahlt mit klaren Streifen und roter Farbfolie, innen VSG.

**Erhältlich im Sofort-Programm:**

- in TopPrestige Ausführung in Verkehrsweiß RAL 9016 und Hörmann Farbton CH 703
- mit optionalem Blendrahmen

**Erhältlich im Vario-Programm:**

- in TopPrestigePlus Ausführung
- in 11 Vorzugsfarben
- in RAL nach Wahl
- mit optionalen Griffen und Verglasungen

**Motiv 579**

Edelstahlgriff HÖ 920 auf Aluminium-Füllung, WSG-Glas, außen Reflo sandgestrahlt mit klaren Streifen und roter Farbfolie, innen VSG.

**Erhältlich im Sofort-Programm:**

- in TopPrestige Ausführung in Verkehrsweiß RAL 9016
- mit optionalem Blendrahmen

**Erhältlich im Vario-Programm:**

- in TopPrestigePlus Ausführung
- in 11 Vorzugsfarben
- in RAL nach Wahl
- mit optionalen Griffen und Verglasungen

**Motiv 582**

Edelstahlgriff HÖ 550 auf Aluminium-Füllung, WSG-Glas, außen VSG, innen Float mit sandgestrahlt mit klaren und lackiertem Streifen in Rubinrot (RAL 3003).

**Erhältlich im Sofort-Programm:**

- in TopPrestige Ausführung in Verkehrsweiß RAL 9016
- mit optionalem Blendrahmen

**Erhältlich im Vario-Programm**

- in TopPrestigePlus Ausführung
- in 11 Vorzugsfarben
- in RAL nach Wahl
- mit optionalen Griffen und Verglasungen

# Die exklusive Design-Griff-Linie

Haustüren mit perfekt abgestimmten Design-Griffen



▲ **Motiv 568** TopPrestige im Hörmann Farbton CH703, Griff in EV1, mit Seitenteilen (optional).

Die Design-Griff-Linie umfasst insgesamt acht Haustürmotive mit einem jeweils perfekt darauf abgestimmten, türhohen Design-Griff. Wählen Sie aus 5 Motiven mit **Design-Griffen** und aus 3 Motiven mit **DesignPlus-Griffen** für noch mehr Gestaltungsmöglichkeiten. Das ist nicht nur komfortabel, sondern sieht auch besonders edel aus.

**Überzeugend schick: die Design-Griffe  
in 3 Farben und in RAL nach Wahl**



Griff in Verkehrsweiß RAL 9016.



Griff in Aluminium EV1.



Griff in Hörmann Farbton CH 703.



Griff in RAL-Farbton Ihrer Wahl.  
(Abbildung in Rubinrot RAL 3003)





# Für ein Zuhause mit Stil

Haustüren mit exklusivem Design-Griff





**Motiv 568** TopPrestige in Verkehrsweiß RAL 9016, Griff in Verkehrsweiß RAL 9016, mit Blendrahmen Caro 70 (optional).



**Motiv 570** TopPrestige in Hörmann Farbton CH 703, Griff in Hörmann Farbton CH 703, mit Blendrahmen Caro 70 (optional).



**Motiv 571** TopPrestige in Hörmann Farbton CH 703, Griff in Rubinrot RAL 3003, mit Blendrahmen Caro 70 (optional).



**Motiv 572** TopPrestige in Verkehrsweiß RAL 9016, Griff in EV1, mit Blendrahmen Caro 70 (optional).

◀ **Motiv 569** TopPrestige in Hörmann Farbton CH 703, Griff in EV1, mit Seitenteil und Blendrahmen Rondo 70 (optional).

**Motiv 568**

Design-Griff nach Wahl auf Aluminium-Füllung.

**Erhältlich im Vario-Programm:**

- in TopPrestige Ausführung
- in TopPrestigePlus Ausführung
- in 11 Vorzugsfarben
- in RAL nach Wahl
- mit optionalem Blendrahmen
- mit optionalen Griffen

**Motiv 569/570**

Design-Griff nach Wahl auf Aluminium-Füllung, WSG-Glas, außen VSG, innen Satinato.

**Erhältlich im Vario-Programm:**

- in TopPrestige Ausführung
- in TopPrestigePlus Ausführung
- in 11 Vorzugsfarben
- in RAL nach Wahl
- mit optionalem Blendrahmen
- mit optionalen Griffen und Verglasungen

**Motiv 571**

2 Design-Griffe nach Wahl auf Aluminium-Füllung, WSG-Glas, außen VSG, innen Satinato.

**Erhältlich im Vario-Programm:**

- in TopPrestige Ausführung
- in TopPrestigePlus Ausführung
- in 11 Vorzugsfarben
- in RAL nach Wahl
- mit optionalem Blendrahmen
- mit optionalen Griffen und Verglasungen

**Motiv 572**

Design-Griff nach Wahl auf Aluminium-Füllung, WSG-Glas, außen VSG, innen Parsol grau, sandgestrahlt mit klarem Rand.

**Erhältlich im Vario-Programm:**

- in TopPrestige Ausführung
- in TopPrestigePlus Ausführung
- in 11 Vorzugsfarben
- in RAL nach Wahl
- mit optionalem Blendrahmen
- mit optionalen Griffen und Verglasungen

# Die individuelle DesignPlus-Griff-Linie

Mit zusätzlicher Griff-Applikation





## Individuell gestaltet: die DesignPlus-Griffe



Griff in Verkehrsweiß RAL 9016, Griff-Applikation in Hörmann Farbton CH 703.



Griff in Aluminium EV1, Griff-Applikation in Hörmann Farbton CH 703.



Griff in Hörmann Farbton CH 703, Griff-Applikation in Hörmann Farbton CH 703.



Griff in RAL nach Wahl (Abbildung in Rubinrot RAL 3003), Griff-Applikation in Hörmann Farbton CH 703.

## Variable Griff-Applikationen für noch mehr Gestaltungsfreiräume



Griff-Applikation in Verkehrsweiß RAL 9016, Griff in Hörmann Farbton CH 703.



Griff-Applikation in Aluminium EV1, Griff in Hörmann Farbton CH 703.



Griff-Applikation in Hörmann Farbton CH 703, Griff in Hörmann Farbton CH 703.

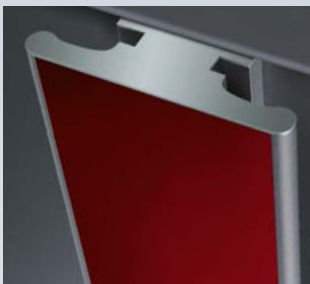

Griff-Applikation in RAL nach Wahl (Abbildung in Rubinrot RAL 3003), Griff in Hörmann Farbton CH 703.



Griff-Applikation in Decograin Night Oak **// NEU** dunkel-intensives Eichendekor, Griff in Hörmann Farbton CH 703.



Griff-Applikation in Decograin Dark Oak **// NEU** nussbaumfarbenes Eichendekor, Griff in Hörmann Farbton CH 703.

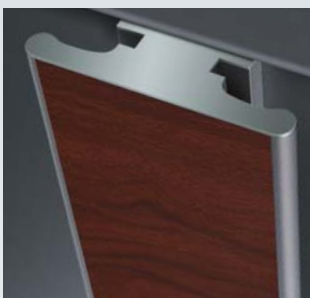

Griff-Applikation in Decograin Rosewood **// NEU** mahagonifarbenes Holzdekor, Griff in Hörmann Farbton CH 703.



Griff-Applikation Decograin Golden Oak **// NEU** mittelbraunes, goldgelbes Eichendekor, Griff in Hörmann Farbton CH 703.

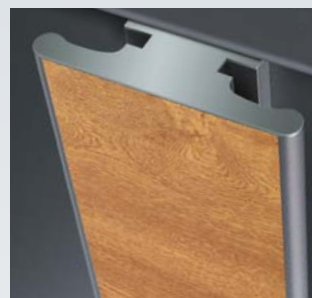

Griff-Applikation Decograin Light Oak **// NEU** helles, warmes Eichendekor, Griff in Hörmann Farbton CH 703.

# Die individuelle DesignPlus-Griff-Linie

Ihr Stilbewusstsein entscheidet





**Motiv 565** TopPrestige in Verkehrsweiß RAL 9016, Griff in Hörmann Farbton CH 703, Griff-Applikation in Verkehrsweiß RAL 9016, mit Blendrahmen Rondo 70 (optional).



**Motiv 566** TopPrestige in Hörmann Farbton CH 703, Griff in EV1, Griff-Applikation in Rubinrot RAL 3003, mit Blendrahmen Rondo 70 (optional).

◀ **Motiv 567** in Hörmann Farbton CH 703, Griff in Hörmann Farbton CH 703 und Griff-Applikation in Decograin Dark Oak, mit Seitenteil (optional).

**Motiv 565**

DesignPlus-Griff mit Griff-Applikation nach Wahl auf Aluminium-Füllung.

**Erhältlich im Vario-Programm:**

- in TopPrestige Ausführung
- in TopPrestigePlus Ausführung
- in 11 Vorzugsfarben
- in RAL nach Wahl
- mit optionalem Blendrahmen

**Motiv 566**

DesignPlus-Griff mit Griff-Applikation nach Wahl auf Aluminium-Füllung, WSG-Glas, außen VSG, innen Satinato.

**Erhältlich im Vario-Programm:**

- in TopPrestige Ausführung
- in TopPrestigePlus Ausführung
- in 11 Vorzugsfarben
- in RAL nach Wahl
- mit optionalem Blendrahmen
- mit optionalen Verglasungen

**Motiv 567**

DesignPlus-Griff mit Griff-Applikation nach Wahl auf Aluminium-Füllung, WSG-Glas, außen VSG, innen Satinato.

**Erhältlich im Vario-Programm:**

- in TopPrestige Ausführung
- in TopPrestigePlus Ausführung
- in 11 Vorzugsfarben
- in RAL nach Wahl
- mit optionalem Blendrahmen
- mit optionalen Verglasungen



# Besonders prägnante Gläser

## Mit Rillenschliff und Sandstrahlung



**Motiv 553** TopPrestige in Verkehrsweiß RAL 9016, mit Seitenteilen 553 MG und Blendrahmen Rondo 70 (optional).



▲ **Motiv 553** TopPrestige in Hörmann Farbton CH 607, mit Seitenteilen 553 MG und Blendrahmen Rondo 70 (optional).

### **Motiv 553**

Aluminiumgriff 751 in Silber (Optional: Griff in RAL nach Wahl) auf Aluminium-Füllung, WSG-Glas, außen Reflo mit Rillenschliff und Sandstrahlung, innen VSG.

### **Seitenteil 553 MG**

Motivglasfüllung: WSG-Glas, außen Reflo mit Rillenschliff und Sandstrahlung, innen VSG.

### **Erhältlich im Sofort-Programm:**

- in TopComfort Ausführung in Verkehrsweiß RAL 9016
- in TopPrestige Ausführung in Verkehrsweiß RAL 9016 und Hörmann Farbton CH 703
- mit optionalem Blendrahmen

### **Erhältlich im Vario-Programm:**

- in TopPrestigePlus Ausführung
- in 11 Vorzugsfarben
- in RAL nach Wahl
- mit optionalen Griffen und Verglasungen



*„Beim Optiker habe ich mir die Gläser ausgesucht, die ganz genau zu mir passen. Bei meiner Hörmann Haustür mache ich es ebenso.“*

Mehr zu den optionalen Verglasungen auf Seite 100

# Hochwertige Gläser

Mit Rillenschliff und Linienstrukturen



**Motiv 558** TopPrestige in Verkehrsweiß RAL 9016, mit Blendrahmen Rondo 70 (optional).



**Motiv 554** TopPrestige in Hörmann Farbton CH 607, mit Blendrahmen Rondo 70 (optional).



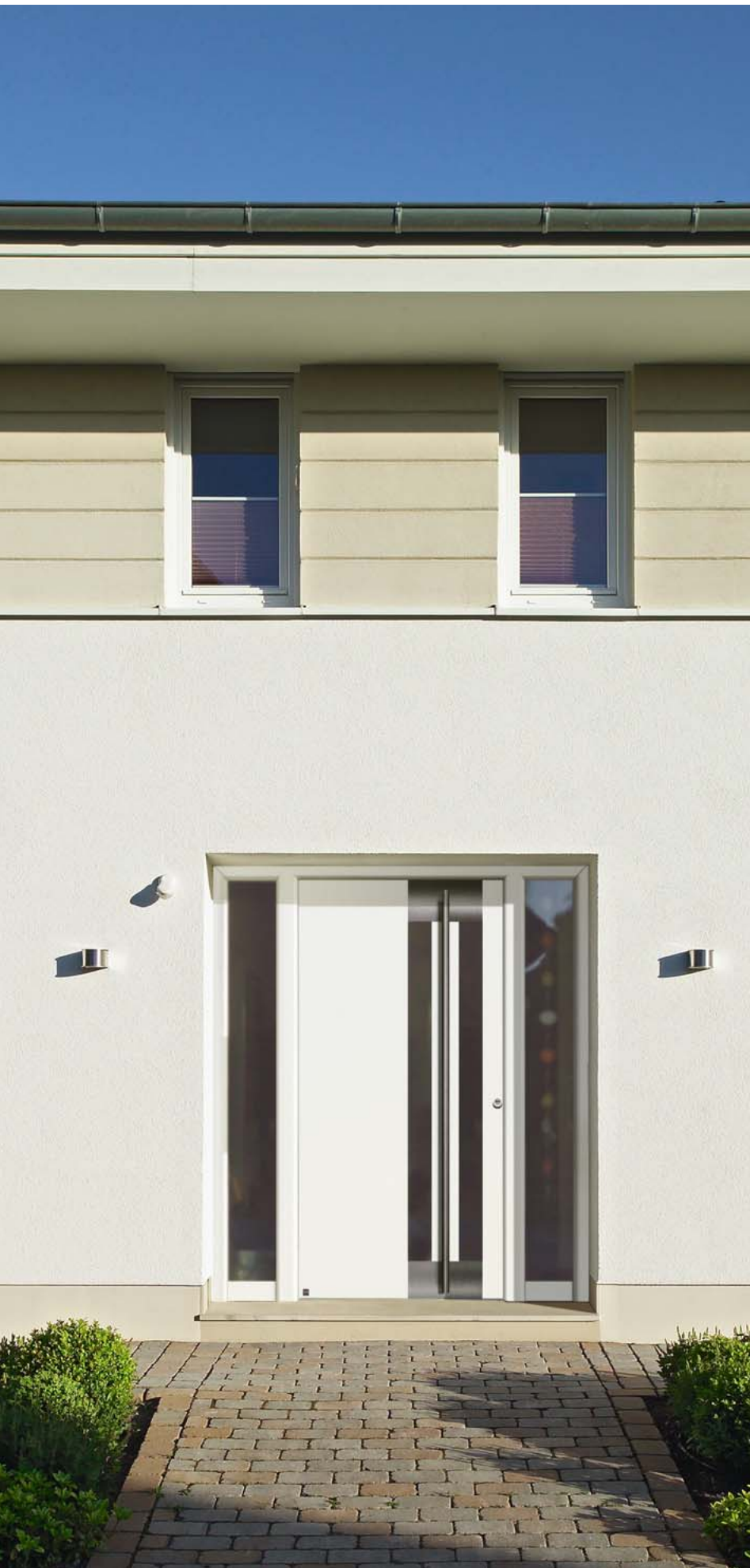

**Motiv 554**

Edelstahlgriff HÖ 730 auf Aluminium-Füllung, WSG-Glas, außen VSG, innen Ornament 553.

**Erhältlich im Sofort-Programm:**

- in TopPrestige Ausführung in Verkehrsweiß RAL 9016 und Hörmann Farbton CH 703
- mit optionalem Blendrahmen

**Erhältlich im Vario-Programm:**

- in TopPrestigePlus Ausführung
- in 11 Vorzugsfarben
- in RAL nach Wahl
- mit optionalen Griffen und Verglasungen

**Motiv 558**

Edelstahlgriff HÖ 900 auf Aluminium-Füllung, WSG-Glas, außen Reflo mit waagerechtem Rillenschliff, innen VSG sandgestrahlt.

**Erhältlich im Sofort-Programm:**

- in TopComfort Ausführung in Verkehrsweiß RAL 9016
- in TopPrestige Ausführung in Verkehrsweiß RAL 9016 und Hörmann Farbton CH 703
- mit optionalem Blendrahmen

**Erhältlich im Vario-Programm:**

- in TopPrestigePlus Ausführung
- in 11 Vorzugsfarben
- in RAL nach Wahl
- mit optionalen Griffen und Verglasungen

# Sandgestrahlte Quadrate

Für eine exklusive Türoptik



**Motiv 555** TopPrestige in Hörmann Farbton CH 703, mit Seitenteilen 555 MG und Blendrahmen Rondo 70 (optional).



**Motiv 555** TopPrestige in Verkehrsweiß RAL 9016.

**Motiv 555**

Edelstahlgriff HÖ 900 auf Aluminium-Füllung, WSG-Glas, außen VSG, innen Reflo mit sandgestrahlten Streifen.

**Seitenteil 555 MG**

Motivglasfüllung: WSG-Glas, außen VSG, innen Reflo mit sandgestrahlten Streifen.

**Erhältlich im Sofort-Programm:**

- in TopComfort Ausführung in Verkehrsweiß RAL 9016
- in TopPrestige Ausführung in Verkehrsweiß RAL 9016 und Hörmann Farbton CH 703
- mit optionalem Blendrahmen

**Erhältlich im Vario-Programm:**

- in TopPrestigePlus Ausführung
- in 11 Vorzugsfarben
- in RAL nach Wahl
- mit optionalen Griffen und Verglasungen



# Chic auf der ganzen Linie

Mit geradliniger Motivfräsung





**Motiv 556** TopPrestige in Verkehrsweiß RAL 9016, mit Blendrahmen Rondo 70 (optional).



**Motiv 557** TopPrestige in Verkehrsweiß RAL 9016, mit Blendrahmen Rondo 70 (optional).



◀ **Motiv 557** TopPrestige in Hörmann Farbton CH 703, mit Seitenteilen und Blendrahmen Rondo 70 (optional).

**Motiv 556**

Edelstahlgriff HÖ 550 auf geschlossener Aluminium-Füllung mit Nuten.

**Seitenteil 556 MG**

Motivglasfüllung: WSG-Glas, außen VSG sandgestrahlt mit klaren Streifen, innen Float.

**Erhältlich im**

**Sofort-Programm:**

- in TopComfort Ausführung in Verkehrsweiß RAL 9016
- in TopPrestige Ausführung in Verkehrsweiß RAL 9016 und Hörmann Farbton CH 703
- mit optionalem Blendrahmen

**Erhältlich im**

**Vario-Programm:**

- in TopPrestigePlus Ausführung
- in 11 Vorzugsfarben
- in RAL nach Wahl
- mit optionalen Griffen

**Motiv 557**

Edelstahlgriff HÖ 600 auf geschlossener Aluminium-Füllung mit Nuten.

**Erhältlich im**

**Sofort-Programm:**

- in TopComfort Ausführung in Verkehrsweiß RAL 9016
- in TopPrestige Ausführung in Verkehrsweiß RAL 9016 und Hörmann Farbton CH 703
- mit optionalem Blendrahmen

**Erhältlich im**

**Vario-Programm:**

- in TopPrestigePlus Ausführung
- in 11 Vorzugsfarben
- in RAL nach Wahl
- mit optionalen Griffen



# Wirkungsvoller Gesamteindruck

Haustür und Garagentor aufeinander abgestimmt



▲ **Motiv 845** TopPrestige in Verkehrsweiß RAL 9016, mit Seitenteilen und Garagen-Sectionaltor LPU40, M-Sicke, Silkgrain in Verkehrsweiß RAL 9016.



**Motiv 693** TopPrestige in Verkehrsweiß RAL 9016.



**Motiv 861** TopPrestige in Verkehrsweiß RAL 9016, mit Blendrahmen Rondo 70 (optional).



**Motiv 861 Golden Oak** TopPrestige in Decograin Oberfläche Golden Oak, serienmäßig mit Blendrahmen Rondo 70.



Für ein perfektes Gesamtbild steht Ihnen besonders bei diesen speziellen Haustürmotiven Ihr Hörmann Fachhändler mit exaktem Aufmaß vor Ort und mit fachkundiger Beratung zur Seite.

### Perfekt aufeinander abgestimmt: Haustürmotive und Garagen-Sectionaltore mit M- oder L-Sicke

In dem großen, aufeinander abgestimmten Programm von Hörmann erhalten Sie die Sicken von Tür und Tor Ihres Hauses in harmonischer Optik auf einer Linie. Das bedeutet: von der Grundlinie ausgehend ohne optischen Versatz. Sie werden sehen: Gerade in diesen kleinen, aber feinen Details spiegelt sich die Schönheit Ihres Zuhauses wider.

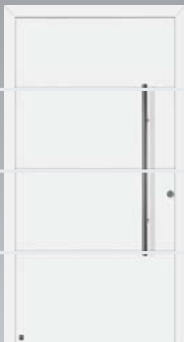

#### TopPrestige Haustüren:

Motiv 875 TP  
Motiv 895 TP  
Motiv 898 TP

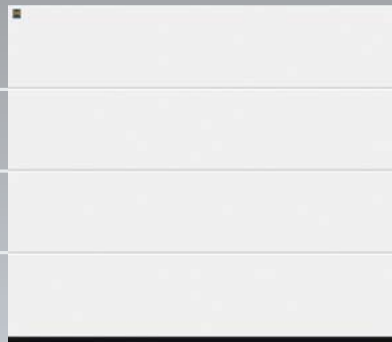

#### Garagen-Sectionaltore mit L-Sicke:

bei einer Torhöhe von 2000 mm  
bei einer Torhöhe von 2125 mm  
bei einer Torhöhe von 2250 mm

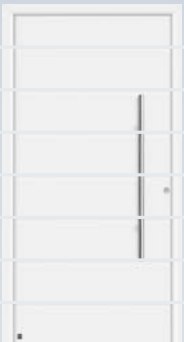

#### TopPrestige Haustüren:

Motiv 825 TP  
Motiv 845 TP  
Motiv 855 TP

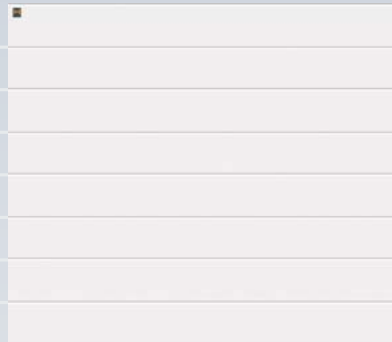

#### Garagen-Sectionaltore mit M-Sicke:

bei einer Torhöhe von 2000 mm  
bei einer Torhöhe von 2125 mm  
bei einer Torhöhe von 2250 mm



Querschnitt  
Haustür-Füllung



Querschnitt  
Garagen-Sectionaltor

#### Tor und Tür in Harmonie

Im Querschnitt der Haustür und des Garagentores erkennen Sie: Die Sickenoptik der Tür ergibt sich durch die Nuten in der Füllung, beim Tor durch die Sicking der einzelnen Lamellen bzw. durch die Lamellenübergänge.

#### Motiv 693

Edelstahlgriff HÖ 300 auf Aluminium-Füllung mit Edelstahl-Sockelblech.

#### Erhältlich im Sofort-Programm:

- in TopComfort Ausführung in Verkehrsweiß RAL 9016
- in TopPrestige Ausführung in Verkehrsweiß RAL 9016
- mit optionalem Blendrahmen

#### Erhältlich im Vario-Programm:

- in TopPrestigePlus Ausführung
- in 11 Vorzugsfarben
- in RAL nach Wahl
- mit optionalen Griffen und Verglasungen

#### Motiv 861

Edelstahlgriff HÖ 700 auf Aluminium-Füllung.

#### Seitenteil 861 MG

Motivglasfüllung: WSG-Glas, außen VSG, innen Float sandgestrahlt mit klaren Streifen.

#### Erhältlich im Sofort-Programm:

- in TopComfort Ausführung in Verkehrsweiß RAL 9016
- in TopPrestige Ausführung in Verkehrsweiß RAL 9016 und Decograin Golden Oak
- mit optionalem Blendrahmen (in GoldenOak serienmäßig)

#### Erhältlich im Vario-Programm:

- in TopPrestigePlus Ausführung
- in 11 Vorzugsfarben
- in RAL nach Wahl
- mit optionalen Griffen und Verglasungen

# Das Hörmann Design-Programm

Garagentor und Haustür harmonisch kombiniert  
mit Glas- und Edelstahlelementen



▲ **Motiv 173** TopPrestige in Verkehrsweiß RAL 9016, mit Seitenteil (optional).

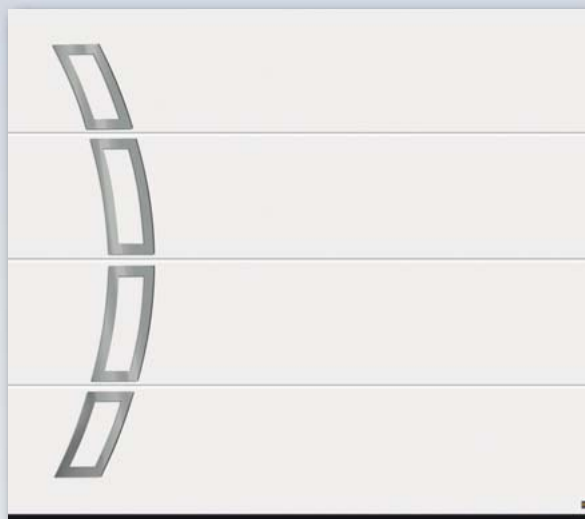

Garagen-Sectionaltor **Motiv 457** in Verkehrsweiß RAL 9016.



**Motiv 188** TopPrestige in Verkehrsweiß RAL 9016.



### Motiv 188

Edelstahlgriff HÖ 100 auf Aluminium-Füllung, WSG-Glas, außen VSG klar, innen Stopsol grau mit sandgestrahlten Streifen.

### Seitenteil MG 188

Motivglasfüllung: WSG-Glas, außen VSG klar, innen Stopsol grau mit klaren Streifen.

### Erhältlich im Sofort-Programm:

- in TopComfort Ausführung in Verkehrsweiß RAL 9016
- in TopPrestige Ausführung in Verkehrsweiß RAL 9016
- mit optionalem Blendrahmen

### Erhältlich im Vario-Programm:

- in TopPrestigePlus Ausführung
- in 11 Vorzugsfarben
- in RAL nach Wahl
- mit optionalen Griffen und Verglasungen

### Motiv 173

Edelstahlgriff HÖ 300 auf Aluminium-Füllung mit Edelstahl-Sockelblech, WSG-Glas, außen VSG, innen Pave weiß.

### Erhältlich im Sofort-Programm:

- in TopComfort Ausführung in Verkehrsweiß RAL 9016
- in TopPrestige Ausführung in Verkehrsweiß RAL 9016
- mit optionalem Blendrahmen

### Erhältlich im Vario-Programm:

- in TopPrestigePlus Ausführung
- in 11 Vorzugsfarben
- in RAL nach Wahl
- mit optionalen Griffen und Verglasungen



Garagen-Sectionaltor **Motiv 453** in Vorzugsfarbe Rubinrot RAL 3003.



**Motiv 173** TopComfort in Vorzugsfarbe Rubinrot RAL 3003.



Alle Details zum Hörmann Design-Programm finden Sie in der ausführlichen Hörmann Garagen-Sectionaltor-Broschüre



# Ideal für Mehrfamilienhäuser

Variable Seitenteile, Oberlichter, Briefkastenanlagen



▲ Motiv 100 in Anthrazitgrau RAL 7016, mit Seitenteilen und Briefkastenanlage (optional).

Auch an einem Mehrfamilienhaus ist der Eingangsbereich Aushängeschild. Daher bietet Ihnen Hörmann eine Vielzahl individueller Gestaltungsmöglichkeiten. Kombinieren Sie nach Wunsch die Haustür mit Seitenteilen, Oberlichtern und Briefkastenanlagen. Die attraktive Optik wird Ihren Mietern gefallen.



**Motiv 100** in Verkehrsweiß RAL 9016.



**Motiv 101** in Verkehrsweiß RAL 9016.

**Motiv 100**

Edelstahlgriff 94-2, WSG-Glas, außen Mastercarré, innen VSG.

**Motiv 101**

Edelstahlgriff 38-2, WSG-Glas, außen Mastercarré, innen VSG.

**Clever kombiniert: Erweitern Sie Ihre Haustür nach Belieben**

Die Motive 100 und 101 erhalten Sie mit verschiedenen Seitenteilen, Oberlichtern und Quersprossen.

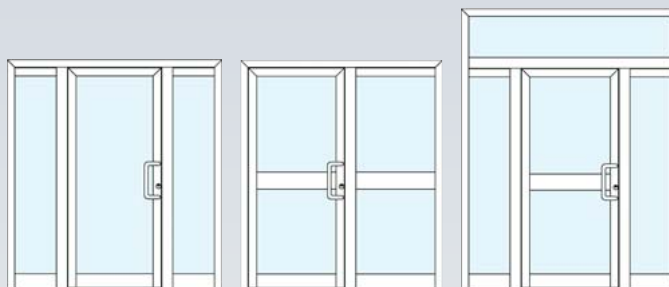

**Perfekt auf Ihre Wünsche abgestimmt: Briefkastenanlagen**

Ganz nach Anspruch und Wohnanlagengröße bietet Ihnen Hörmann die passende Briefkastenanlage. Alle Briefkastenanlagen und Briefdurchwürfe erhalten Sie mit Klingeltaster, Lichtschalter und Sprechsieb jeweils in hochwertiger Edelstahlblende und mit wärme- gedämmter Aluminium-Paneelfüllungsplatte – für den einfachen Einbau ohne aufwändige Maurerarbeiten.



# Gut durchdacht: Hörmann Vordächer

## Schöne Optik und Schutz bei jedem Wetter

### Motiv 105

Edelstahl-Vordach wie Abbildung unten, inklusive Acrylglas,  
Maße 1600 x 900 mm (Maße 2000 x 1000 mm)  
Seitenblende in Edelstahl, ESG-Verglasung,  
Höhe 2000 mm, Tiefe 900 mm (oben)







**Motiv 405**

Aluminium-Vordach in Verkehrsweiß  
RAL 9016, inklusive Acrylglas,  
Maße 2000 x 1000 mm.



**Motiv 505**

Aluminium-Vordach in Verkehrsweiß  
RAL 9016, inklusive Acrylglas,  
Maße 2000 x 1000 mm.



**Motiv 605**

Aluminium-Vordach in Verkehrsweiß  
RAL 9016, inklusive Acrylglas,  
Maße 2000 x 1000 mm.



**Motiv 605 CH 703**

Aluminium-Vordach in Hörmann  
Farbton CH 703, inklusive Acrylglas,  
Maße 2000 x 1000 mm.

# Mit Sicherheit gut ausgestattet

## Bester Schutz, Bedienkomfort inklusive

Über die serienmäßige Sicherheitsausstattung der Hörmann Haustüren hinaus können Sie Ihre Tür mit intelligenter Technik für mehr Komfort und Sicherheit ausstatten. Hörmann bietet Ihnen dafür modernste Möglichkeiten, von der mechanischen Verriegelung beim Sicherheitspaket S-3 S, der elektronischen Verriegelung beim S-5 Comfort bis zum Bedienkomfort per Fingerabdruck. Beratung und Informationen dazu hält Ihr Hörmann Partner für Sie bereit.

### TIPP:

Die S-5 Automatik/Comfort-Schlösser sind VDS geprüft und zertifiziert. Das bedeutet: Die selbstverriegelnden Haustüren gelten im Einbruchfall als verriegelt und Ihre Ansprüche gegenüber Ihrer Hausratversicherung bleiben erhalten.





## Stufenweise höhere Sicherheit

Hörmann bietet Ihnen verschiedene Sicherheitspakete, die stufenweise zusätzliche Sicherheit und Komfort bieten.

### Sicheres Öffnen mit integriertem Stahlbügel:

Das Sicherheitspaket **S-3 S** verfügt über einen im Schloss integrierten Stahlbügel. Damit öffnen Sie die Tür zunächst nur für einen Spalt, ohne dass Fremde die Tür komplett aufstoßen können. Dieses Sicherheitspaket erhalten Sie auch mit Automatik-Schloss (**S-5 S Automatik**), das beim Zuziehen Ihre Haustür mechanisch verriegelt. Das Automatik-Schloss ist auch ohne Stahlbügel erhältlich (**S-5 Automatik**).

### Automatisch verriegelt – komfortabel geöffnet:

Die Sicherheitspakete **S-5 Comfort** verfügen über ein Automatik-Schloss, das die Haustür beim Zuziehen elektronisch verriegelt. Beim Öffnen über eines der möglichen Bedienelemente (Innentaster, Handsender etc.) entriegelt ein integrierter Motor das Schloss, die Tür kann einfach geöffnet werden. Natürlich können Sie auch weiterhin Ihre Haustür mit dem Schlüssel aufschließen.



### 1 Öffnen per Knopfdruck:

Beim **S-5 Comfort** lässt sich Ihre Haustür per Knopfdruck von innen öffnen, z. B. über die Haussprechanlage. Das bietet sich besonders für Mehrfamilienhäuser an.

### 2 Durch Transpondertechnik:

Beim **S-5 Comfort Plus** können Sie Ihre Tür zusätzlich von außen sehr komfortabel mittels Transpondertechnik öffnen, d. h. mit einem elektronischen Schlüssel, ohne dass Sie die Tür berühren.



### 3 Per Fingerabdruck:

**S-5 Comfort Scan** öffnet Ihre Haustür durch einen Fingerscanner. Einen Schlüssel brauchen Sie und Ihre Familie nicht mehr. Übrigens, mit dieser Technik können Sie auch Ihr Hörmann Garagentor ausrüsten.



## Volle Farbvielfalt für Sie

Damit die Haustür zu Ihrem Zuhause passt

Bei der farblichen Gestaltung Ihrer neuen Hörmann Haustür haben Sie alle Möglichkeiten. Stimmen Sie die Haustür außen auf die Fassade Ihres Hauses ab oder setzen Sie einen farblichen Kontrast. Dabei wählen Sie aus preisgleichen Vorzugsfarben und bekommen auch jede RAL-Farbe. Auch für die Innenseite Ihrer neuen Haustür können Sie die Farbe wählen (Seite 99). Fragen Sie Ihren Hörmann Fachhändler nach Lieferzeit und Preis für Ihr Wunschmotiv in Ihrer Farbauswahl.



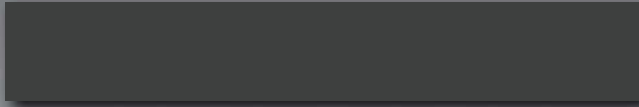

Hörmann Farbton CH 703 Anthrazit, strukturiert



Hörmann Farbton CH 607 Maronefarben, strukturiert

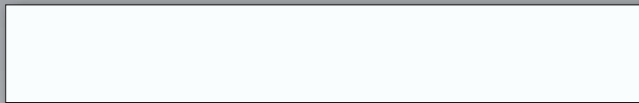

RAL 9016 M Verkehrsweiß, matt

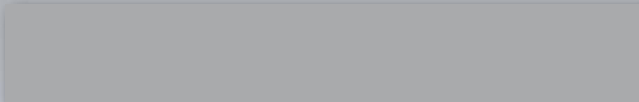

RAL 9006 Weißaluminium, seidenglänzend

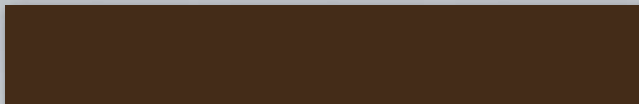

RAL 8028 Terrabraun, matt



RAL 7040 Fenstergrau, matt

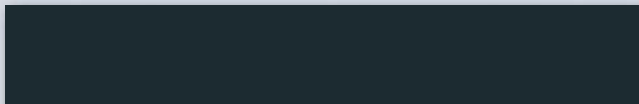

RAL 7016 Anthrazitgrau, matt

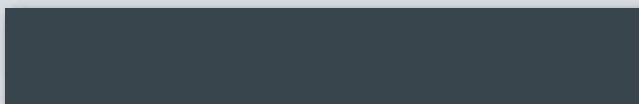

RAL 7015 Schiefergrau, matt

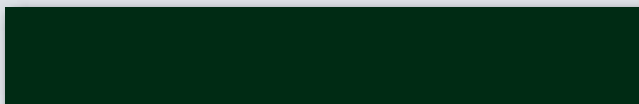

RAL 6009 Tannengrün, matt

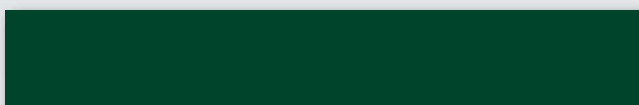

RAL 6005 Moosgrün, matt

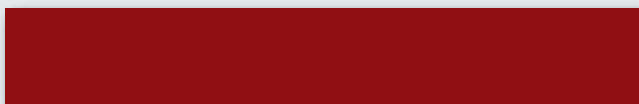

RAL 3003 Rubinrot, matt

## Wählen Sie gegen Aufpreis aus 11 preisgleichen Vorzugsfarben

### Beidseitige Farbbeschichtung

Alle Hörmann Haustüren im serienmäßigen Verkehrsweiß RAL 9016 sind auf der Außen- und Innenseite hochglänzend pulverbeschichtet. Die Haustüren in den 11 Vorzugsfarben sind auf der Außenseite matt pulverbeschichtet. (Innenseite serienmäßig in Verkehrsweiß RAL 9016 hochglänzend). Auf Wunsch bekommen Sie die Haustüren beidseitig farbbeschichtet, auch in unterschiedlichen Farben.

### Farbe nach individuellen Wünschen

Neben 11 preisgleichen Vorzugsfarben bekommen Sie Ihre Haustür auch in allen weiteren RAL-Farbtönen (Signal- und Perleffekt-Farben auf Anfrage). So wie es am besten zu Ihrem Zuhause passt.



### Ton in Ton mit Hörmann Garagentoren

Sie bekommen zu jedem Haustürmotiv das passende Hörmann Garagentor in demselben Farbton. Fragen Sie Ihren Hörmann Fachhändler.



Dunkle Farben sind in Ausrichtung zur Sonne bei Aluminium-Haustüren zu vermeiden, da eine mögliche Flügeldurchbiegung die Funktionsfähigkeit und Dichtheit der Tür einschränken kann.

# Glasklare Vielfalt für Sie

Ganz nach Ihren persönlichen Vorlieben

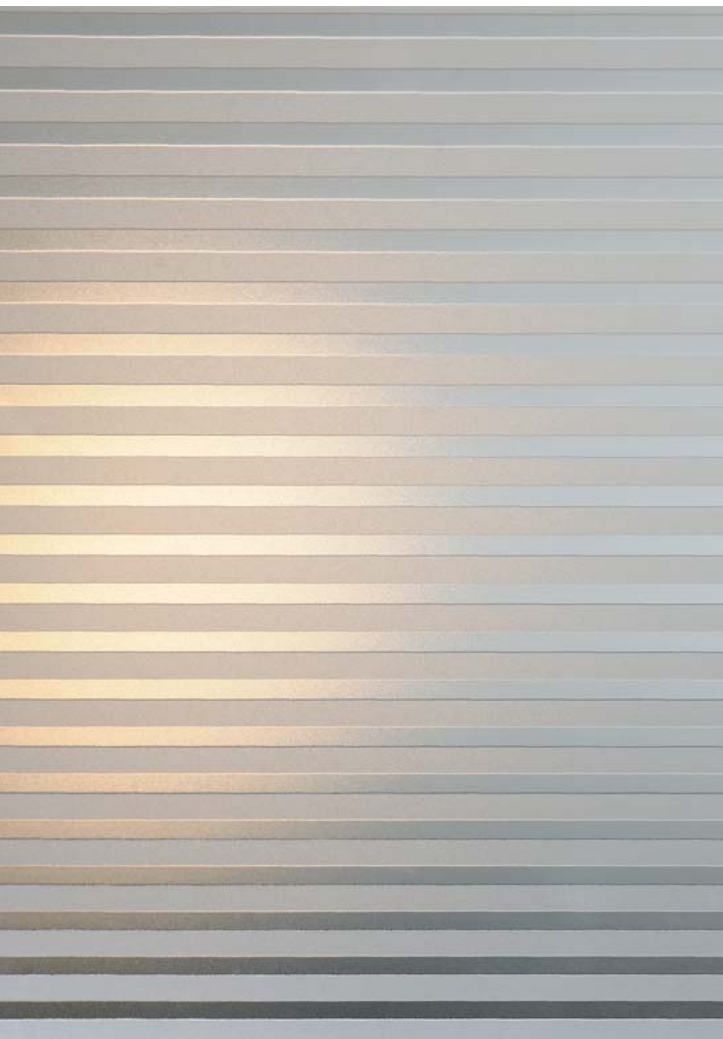

Ornament Micrograin //NEU

Jedes Glas wirkt je nach Farbe, Struktur und Bearbeitung anders. Daher können Sie ganz nach Wunsch und persönlicher Vorliebe neben den von uns vorgeschlagenen Gläsern in den Katalogabbildungen auch eine andere Glasart für Ihre neue Hörmann Haustür wählen. Eine Übersicht der beliebtesten Glassorten finden Sie hier. Über die Lieferzeit und den Preis informiert Sie Ihr Fachhändler.



Float klar, sandgestrahlt



Parsol grau, sandgestrahlt



504 weiß



Silk weiß, geprägt



Stopsol blue, sandgestrahlt



Mastercarré



Reflo



Kathedral weiß





Stopsol grau, sandgestrahlt



Masterligne



Pave weiß



Ornamentglas Barock weiß

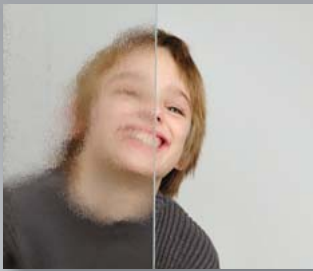

Ornamentglas Chinchilla weiß



Ornamentglas Silvit 178  
bronze



Ornamentglas Niagara weiß



Royal Flash weiß



597 weiß

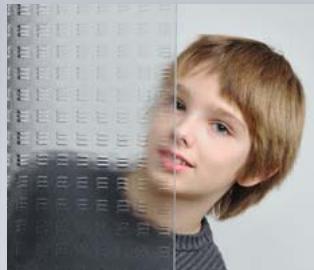

Royal Trio weiß



Flûtes



Masterpoint



Madras silk, geätzt



Ornamentglas Gotik weiß



Ornament 553



Satinato

# Alles im Griff

Mit Design nach Ihren Wünschen

Aus der Vielzahl an Möglichkeiten haben wir im vorliegenden Katalog jeder abgebildeten Haustür bereits einen zum Motiv passenden Griff zugeordnet. Doch das ist nur ein Vorschlag. Nach eigenen Wünschen und Vorstellungen können Sie aus unserem Programm Ihren persönlichen Favoriten wählen. Denn Ihr Geschmack ist entscheidend. Hier sehen Sie alle Griffe auf einen Blick. Über die Lieferzeit und den Preis informiert Sie Ihr Fachhändler.



**38-1**  
Edelstahl mit  
Dekor-Mittelteil



**38-2**  
Edelstahl matt  
gebürstet



**61-4**  
Langschild  
Sicherheitsgarnitur,  
weiß



**62-4**  
Langschild  
Sicherheitsgarnitur  
mit Stoßgriff außen,  
weiß

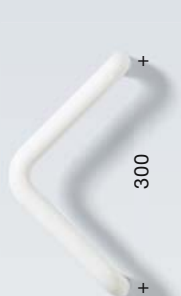

**21-1**  
Kunststoff weiß



**26-1**  
Aluminium weiß



**92-2**  
Edelstahl  
gebürstet



**27-1**  
Kunststoff weiß  
**27-2**  
Kunststoff schwarz



**94-2**  
Edelstahl  
gebürstet



**HÖ 500**  
Edelstahl matt gebürstet



**HÖ 550**  
Edelstahl matt gebürstet



**HÖ 600**  
Edelstahl matt gebürstet



**HÖ 700**  
Edelstahl mit Dekor-Mittelteil



**HÖ 300**  
Edelstahl matt gebürstet



**HÖ 200**  
Edelstahl matt gebürstet



**HÖ 100**  
Edelstahl matt gebürstet



**14-1**  
Edelstahl mit Dekor-Mittelteil



**14-2**  
Edelstahl matt gebürstet



**81-1**  
Messing poliert



**11-1**  
Edelstahl mattiert



**29-1**  
Messing massiv, brüniert





# Erleben Sie Hörmann Qualität

für jeden Einsatzbereich bei Neubau und Modernisierung

## Garagentore

Optimal abgestimmt auf Ihren persönlichen Architektur-Stil: Schwing- oder Sectionaltore aus Stahl oder Holz.

## Torantriebe

Genießen Sie hohen Komfort und einbruchhemmende Sicherheit: Hörmann Antriebe für Garagen- und Einfahrtstore.

## Haustüren

Für jeden Bedarf und Anspruch finden Sie in unseren umfassenden Aluminium-Haustürenprogrammen ein Türmotiv nach Ihren Wünschen.

## Stahltüren

Die soliden Türen für alle Bereiche Ihres Hauses, vom Keller bis unters Dach.

## Zargen

Wählen Sie aus dem umfassenden Programm für Neubau, Ausbau und Modernisierung.



[www.hoermann.com](http://www.hoermann.com)

Urheberrechtlich geschützt. Nachdruck, auch auszugsweise, nur mit unserer Genehmigung. Änderungen vorbehalten.



# Hörmann: Qualität ohne Kompromisse



Hörmann KG Amshausen, Germany



Hörmann KG Antriebstechnik, Germany



Hörmann KG Brandis, Germany



Hörmann KG Brockhagen, Germany



Hörmann KG Dissen, Germany



Hörmann KG Eckelhausen, Germany



Hörmann KG Freisen, Germany



Hörmann KG Ichtershausen, Germany



Hörmann KG Werne, Germany



Hörmann Genk NV, Belgium



Hörmann Alkmaar B.V., Netherlands



Hörmann Legnica Sp. z o.o., Poland



Hörmann Beijing, China



Hörmann Tianjin, China



Hörmann LLC, Montgomery IL, USA



Hörmann Flexon, Leetsdale PA, USA

Als einziger Hersteller auf dem internationalen Markt bietet die Hörmann Gruppe alle wichtigen Bauelemente aus einer Hand. Sie werden in hochspezialisierten Werken nach dem neuesten Stand der Technik gefertigt. Durch das flächendeckende Vertriebs- und Servicenetz in Europa und die Präsenz in Amerika und China ist Hörmann Ihr starker, internationaler Partner für hochwertige Bauelemente. In einer Qualität ohne Kompromisse.

**GARAGENTORE**  
**ANTRIEBE**  
**INDUSTRIETORE**  
**VERLADETECHNIK**  
**TÜREN**  
**ZARGEN**

